

Renoplast

CENNIK

2025

WYDANIE 2
OBOWIĄZUJE OD 01.04.2025

ZAPROJEKTOWANO
I WYPRODUKOWANO
W POLSCE



QUALICOAT

Inspired by architecture, trusted by professionals



WSPORNIKI
TARASOWE

SYSTEMY
BALKONOWO-TARASOWE

BALUSTRADA
SŁUPKOWA

PODKONSTRUKCJA
ELEWACJI
WENTYLOWANEJ

SPIS TREŚCI

SYSTEMY WENTYLOWANE str. 4

wsporniki RENOPAD PRO str. 15

wsporniki SMART str. 17

materiały izolacyjne str. 19

SYSTEMY KLEJONE str. 21

materiały uzupełniające str. 30

SYSTEMY ŻYWICZNE str. 31

PROFILE COKOŁOWE str. 38

SYSTEMY RYNNOWE str. 41

BALUSTRADA SŁUPKOWA str. 46

PODKONSTRUKCJA ELEWACJI WENTYLOWANEJ str. 51

PLATFORMA B2B str. 54

MULTIKALKULATOR str. 55

JAK ZAMAWIAĆ ?

KROK 1: WYBIERZ SYSTEM.

Znajdź w spisie treści system, który Cię interesuje (np. taras wentylowany, klejony lub balustrada).

KROK 2: UŻYJ MULTIKALKULATORA.

Na stronie <https://renoplast.pl/kalkulator-v2> skorzystaj z multoikalkulatora, aby precyzyjnie obliczyć potrzebne komponenty na podstawie wymiarów Twojego tarasu.



KROK 3: ZAMÓWIENIA NIESTANDARDOWE.

Potrzebujesz niestandardowego koloru lub kąta? Zapoznaj się ze stroną nr. 44. Znajdziesz tam też profile łukowe.

KROK 4: ZŁÓŻ ZAMÓWIENIE.

Złóż zamówienie przez platformę B2B lub skontaktuj się bezpośrednio z Biurem Obsługi Klienta lub przedstawicielem handlowym.



systemy
wentylowane

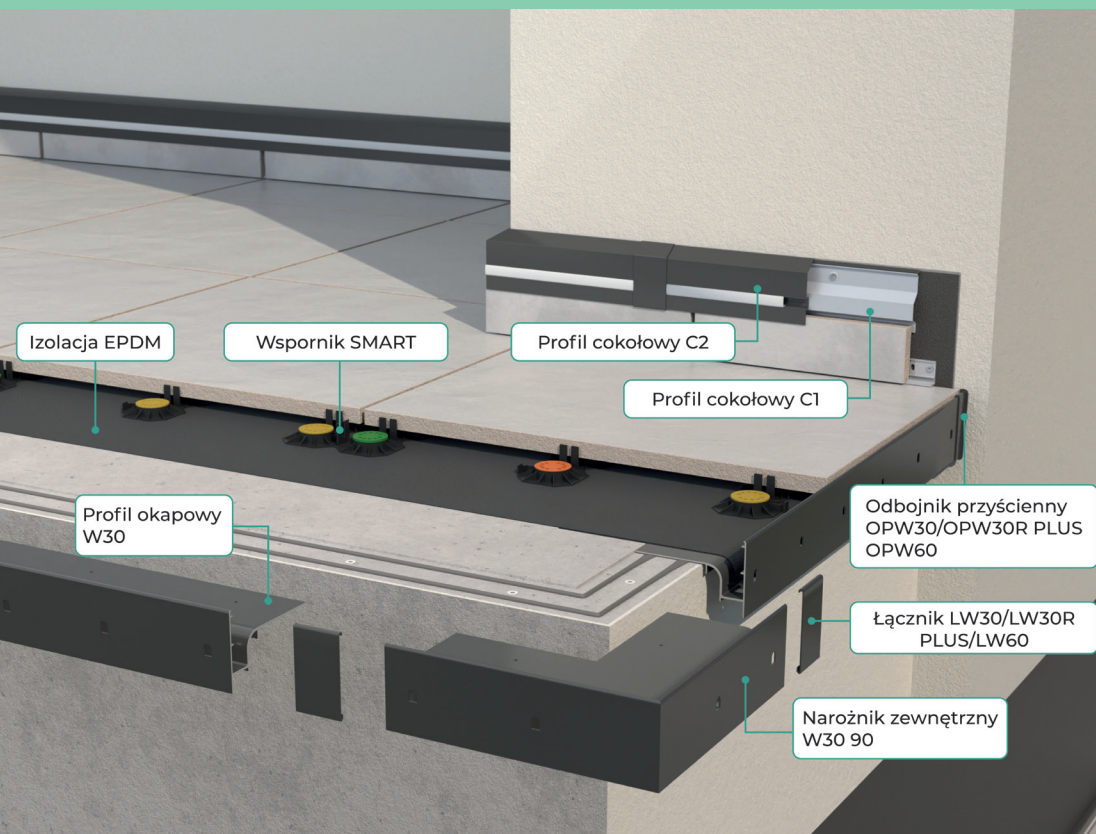

Izolacja EPDM

Wspornik SMART

Profil cokołowy C2

Profil cokołowy C1

Profil okapowy W30

Odbojnik przyścienny OPW30/OPW30R PLUS OPW60

Łącznik LW30/LW30R PLUS/LW60

Narożnik zewnętrzny W30 90



INFORMACJE O SYSTEMIE

Profil okapowy W30
długość: 200 cm



Zestawienie elementów okapu poniżej

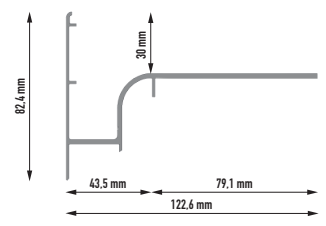

str. 17

Wsporniki SMART

str. 15

RENOPAD PRO 13-18 mm

str. 19

Materiały izolacyjne EPDM

str. 39

Profile cokołowe C1/C2

GRUPA CENOWA A

Zestaw elementów okapu		j.m.	Cena katalogowa netto j.m.	7024	7037	8019
Nazwa produktu				GRAFIT	SZARY	BRAZ
kod EAN						
Profil okapowy W30		1 szt.	318,37 zł	5901619693926	5901619693933	5901619693865
Profil okapowy W30 łukowy nacinany		1 szt.	424,24 zł	5901619693292	5901619693285	5901619692264
Narożnik zewnętrzny W30 90		1 szt.	193,41 zł	5901619693940	5901619693919	5901619693872
Narożnik zewnętrzny W30 135		1 szt.	193,41 zł	5901619695753	5901619695760	5901619695166
Narożnik wewnętrzny W30 90		1 szt.	193,41 zł	5901619694664	5901619695777	5901619695784
Narożnik wewnętrzny W30 135		1 szt.	193,41 zł	5901619695791	5901619695807	5901619695814
Łącznik LW30/LW30R PLUS/LW60		1 szt.	18,01 zł	5901619693957	5901619693964	5901619693889
Odbojniki przyścienny OPW30/OPW30R PLUS/OPW60 P+L		1 kpl.	22,18 zł	5901619693971	5901619693988	5901619693896
Narożnik łącznikowy W30 PRAWY		1 szt.	63,35 zł	5901619699294	5901619699300	5901619699317
Narożnik łącznikowy W30 LEWY		1 szt.	63,35 zł	5901619699171	5901619699188	5901619699195

SYSTEM BASIC W30R PLUS

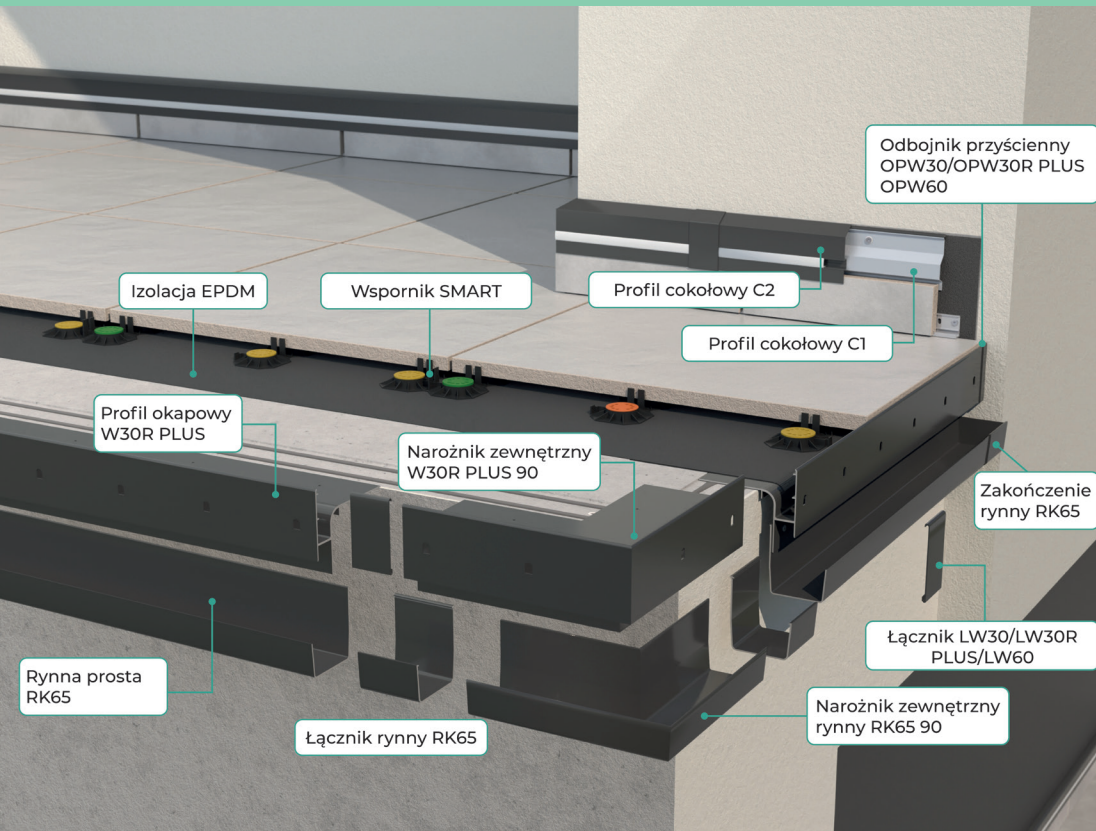

INFORMACJE
O SYSTEMIE

Profil schodowy
W30R PLUS

długość: 200 cm

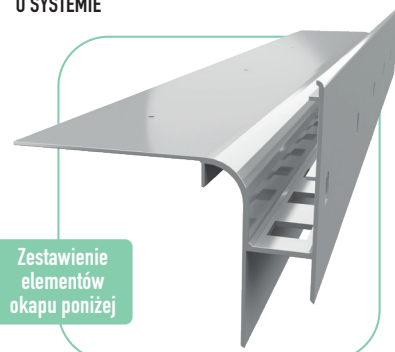

Zestawienie
elementów
okapu poniżej

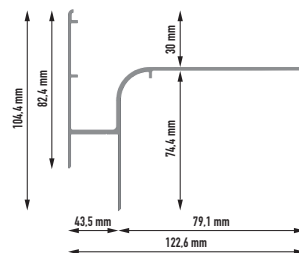

Odbojnik przyścienny
OPW30/OPW30R PLUS
OPW60

Izolacja EPDM

Wspornik SMART

Profil cokołowy C2

Profil cokołowy C1

Profil okapowy
W30R PLUS

Narożnik zewnętrzny
W30R PLUS 90

Zakończenie
rynny RK65

Rynna prosta
RK65

Łącznik rynny RK65

Łącznik LW30/LW30R
PLUS/LW60

Narożnik zewnętrzny
rynny RK65 90

str. 17

Wsporniki
SMART

str. 15

RENOPAD PRO
13-18 mm

str. 19

Materiały izolacyjne
EPDM

str. 39

Profile cokołowe
C1/C2

str. 42

R50
System rynnowy

str. 43

RK65
System rynnowy

GRUPA CENOWA A

Zestaw elementów okapu	j.m.	Cena katalogowa netto j.m.	7024	7037	8019
			GRAFIT	SZARY	BRAZ
Nazwa produktu			kod EAN		
Profil okapowy W30R PLUS	1 szt.	329,05 zł	5905913040493	5905913040509	5905913040516
Narożnik zewnętrzny W30R PLUS 90	1 szt.	179,06 zł	5905913040462	5905913040479	5905913040486
Narożnik zewnętrzny W30R PLUS 135	1 szt.	179,06 zł	5905913040431	5905913040448	5905913040455
Narożnik wewnętrzny W30R PLUS 90	1 szt.	179,06 zł	5905913040400	5905913040417	5905913040424
Narożnik wewnętrzny W30R PLUS 135	1 szt.	179,06 zł	5905913040370	5905913040387	5905913040394
Łącznik LW30/LW30R PLUS/LW60	1 szt.	18,01 zł	5901619693957	5901619693964	5901619693889
Odbojniki przyścienny OPW30/OPW30R PLUS/OPW60 P+L	1 kpl.	22,18 zł	5901619693971	5901619693988	5901619693896
Narożnik łącznikowy W30R PLUS PRAWY	1 szt.	63,35 zł	5905913042312	5905913042329	5905913042336
Narożnik łącznikowy W30R PLUS LEWY	1 szt.	63,35 zł	5905913042282	5905913042299	5905913042305

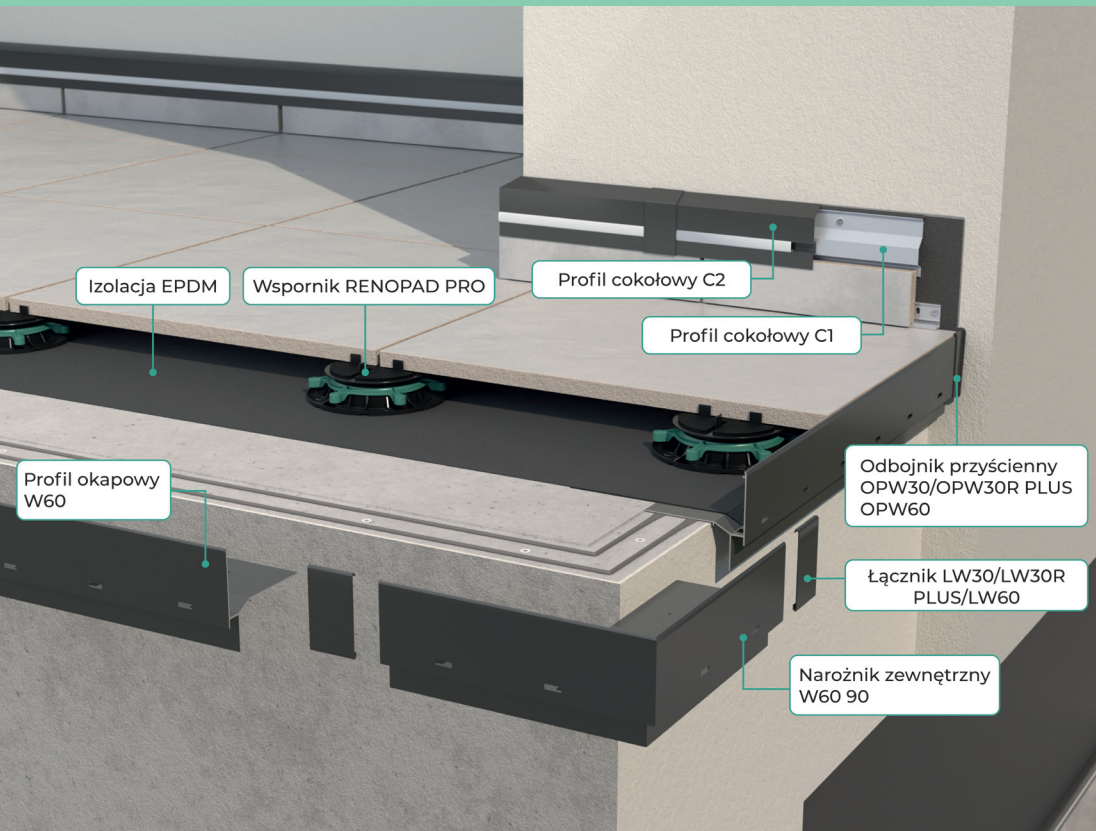

INFORMACJE
O SYSTEMIE

Profil okapowy
W60

długość: 200 cm

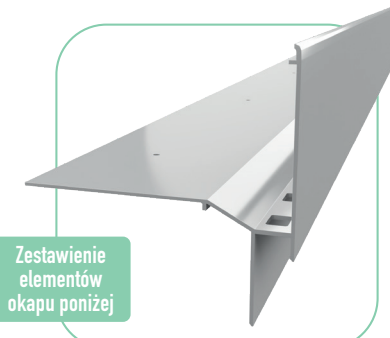

Zestawienie
elementów
okapu poniżej

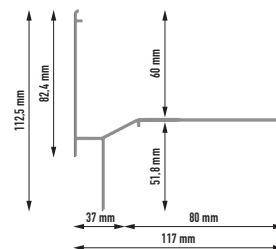

str. 15

RENOPAD PRO
29-47 mm

str. 17

Wsporniki SMART

str. 19

Materiały izolacyjne EPDM

str. 39

Profile cokołowe C1/C2

str. 42

R50 System rynnowy

str. 43

RK65 System rynnowy

GRUPA CENOWA A

Zestaw elementów okapu		j.m.	Cena katalogowa netto j.m.	7024	7037	8019
Nazwa produktu				GRAFIT	SZARY	BRAZ
kod EAN						
Profil okapowy W60	1 szt.	298,29 zł	5901619698969	5901619698976	5901619698983	
Narożnik zewnętrzny W60 90	1 szt.	171,82 zł	5901619698938	5901619698945	5901619698952	
Narożnik zewnętrzny W60 135	1 szt.	171,82 zł	5901619698907	5901619698914	5901619698921	
Narożnik wewnętrzny W60 90	1 szt.	171,82 zł	5901619698877	5901619698884	5901619698891	
Narożnik wewnętrzny W60 135	1 szt.	171,82 zł	5901619698846	5901619698853	5901619698860	
Łącznik LW30/LW30R PLUS/LW60	1 szt.	18,01 zł	5901619693957	5901619693964	5901619693889	
Odbojniki przyścienny OPW30/OPW30R PLUS/OPW60 P+L	1 kpl.	22,18 zł	5901619693971	5901619693988	5901619693896	
Narożnik łącznikowy W60 PRAWY	1 szt.	63,35 zł	5901619699355	5901619699362	5901619699379	
Narożnik łącznikowy W60 LEWY	1 szt.	63,35 zł	5901619699232	5901619699249	5901619699256	

SYSTEM PRO W35 PLUS

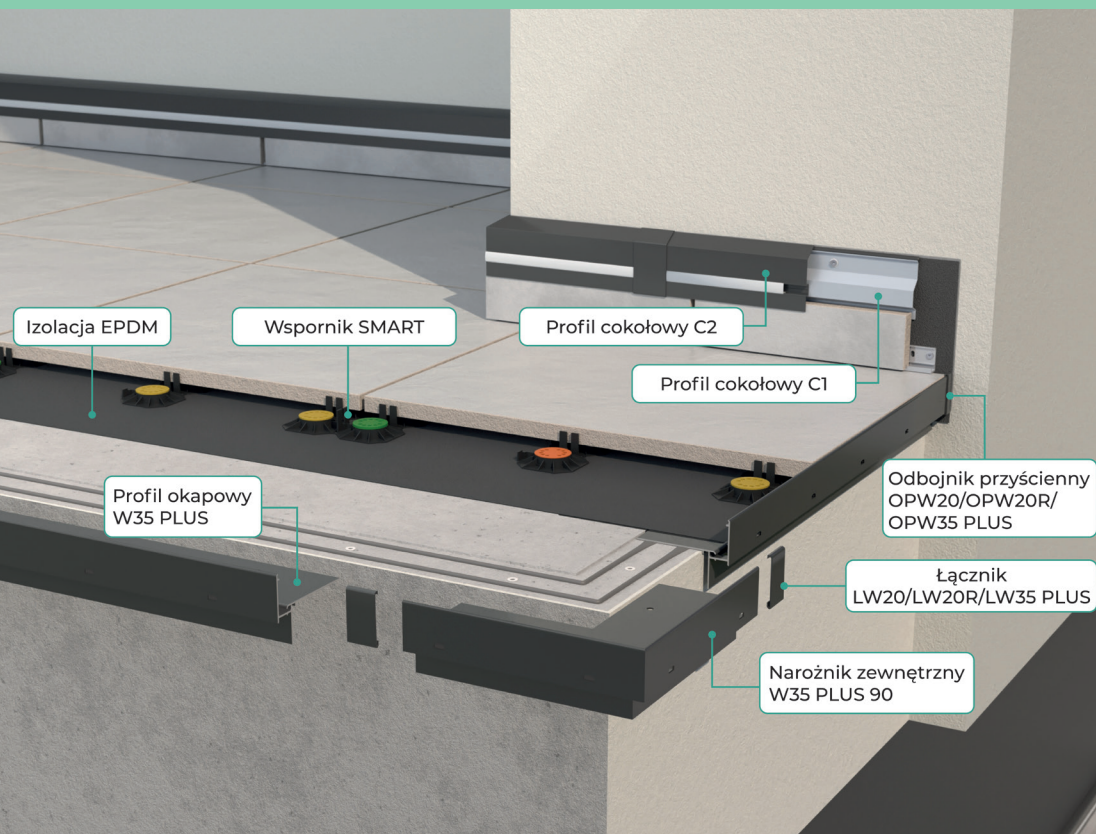

INFORMACJE
O SYSTEMIE

Profil okapowy
W35 PLUS

długość: 200 cm

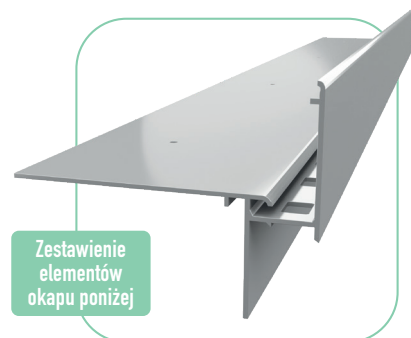

Zestawienie
elementów
okapu poniżej

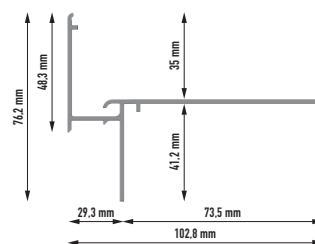

str. 17

Wsporniki
SMART

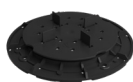

str. 15

RENOPAD PRO
13-18 mm

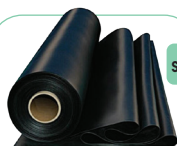

str. 19

Materiały izolacyjne
EPDM

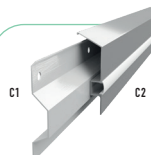

str. 39

Profile cokołowe
C1/C2

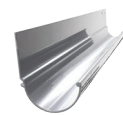

str. 42

R50
System rynnowy

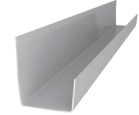

str. 43

RK65
System rynnowy

GRUPA CENOWA A

Zestaw elementów okapu

Nazwa produktu	j.m.	Cena katalogowa netto j.m.	7024	7037	8019
			GRAFIT	SZARY	BRAZ
kod EAN					
Profil okapowy W35 PLUS	1 szt.	266,56 zł	5901619697931	5901619697948	5901619697955
Profil okapowy W35 PLUS łukowy nacinany	1 szt.	417,37 zł	5901619692066	5901619692080	5901619692059
Profil okapowy boczny W35B	1 szt.	206,10 zł	5901619694565	5901619695913	5901619695920
Narożnik zewnętrzny W35 PLUS 90	1 szt.	135,83 zł	5901619697962	5901619697979	5901619697986
Narożnik zewnętrzny W35 PLUS 135	1 szt.	135,83 zł	5901619698365	5901619698372	5901619698389
Narożnik wewnętrzny W35 PLUS 90	1 szt.	135,83 zł	5901619698303	5901619698310	5901619698327
Narożnik wewnętrzny W35 PLUS 135	1 szt.	135,83 zł	5901619698334	5901619698341	5901619698358
Narożnik zewnętrzny łączący W35 PLUS/W35B PRAWY 90	1 szt.	135,83 zł	5901619698426	5901619698433	5901619698440
Narożnik zewnętrzny łączący W35 PLUS/W35B LEWY 90	1 szt.	135,83 zł	5901619698396	5901619698402	5901619698419
Narożnik wewnętrzny łączący W35 PLUS/W35B PRAWY 90	1 szt.	135,83 zł	5901619697740	5901619697757	5901619697900
Narożnik wewnętrzny łączący W35 PLUS/W35B LEWY 90	1 szt.	135,83 zł	5901619695043	5901619698150	5901619697733
Narożnik zewnętrzny W35B 90	1 szt.	135,83 zł	5901619691243	5901619697924	5901619691281
Łącznik LW20/LW20R/LW35 PLUS	1 szt.	18,01 zł	5901619695111	5901619694237	5901619694251
Łącznik LW35B	1 szt.	18,01 zł	5901619697672	5901619697689	5901619697696
Odbojniki przyściennie OPW20/OPW20R/OPW35 PLUS P+L	1 kpl.	22,18 zł	5901619694268	5901619694275	5901619694282
Odbojniki przyściennie OPW35B P+L	1 kpl.	22,18 zł	5901619696040	5901619696057	5901619696064
Narożnik łącznikowy W35 PLUS PRAWY	1 szt.	63,35 zł	5901619699478	5901619699485	5901619699492
Narożnik łącznikowy W35 PLUS LEWY	1 szt.	63,35 zł	5901619699416	5901619699423	5901619699430
kod EAN					
Kołnierz uszczelniający PVC	1 mb.	10,66 zł	5901619694541		
Kołnierz uszczelniający EPDM	1 mb.	18,96 zł	5901619694701		

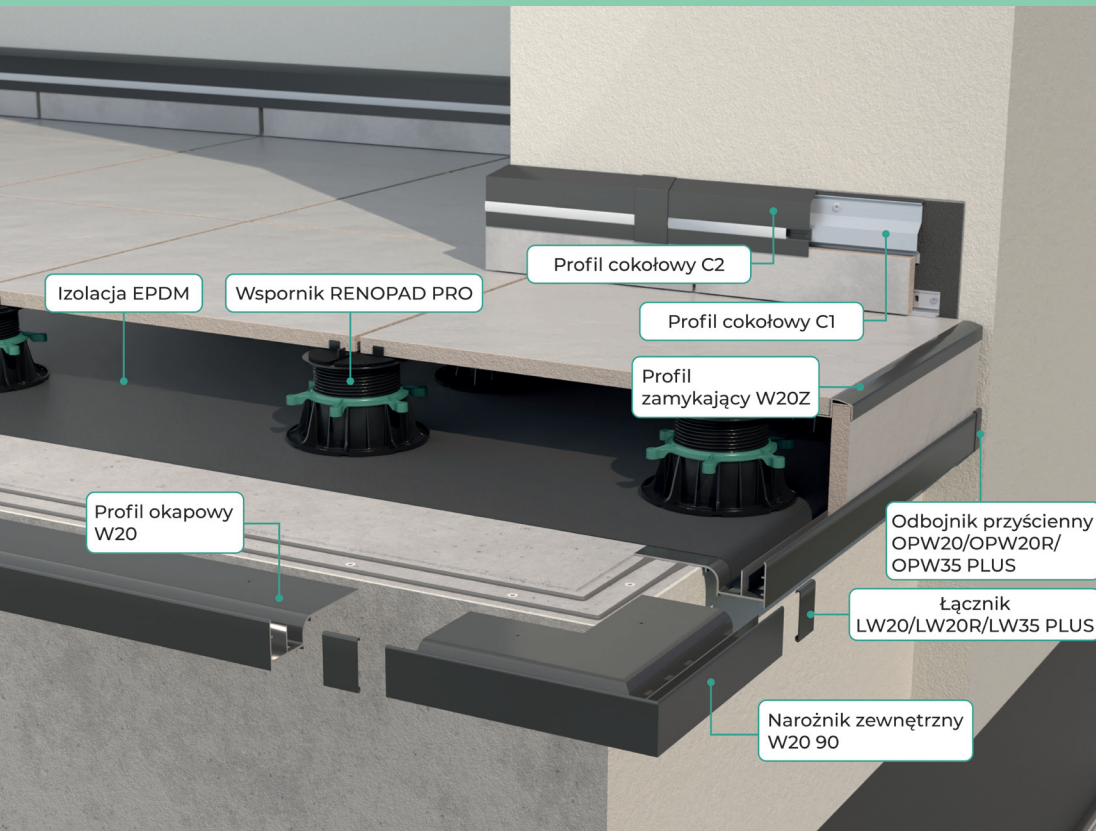

INFORMACJE
O SYSTEMIE

Profil okapowy
W20

długość: 200 cm

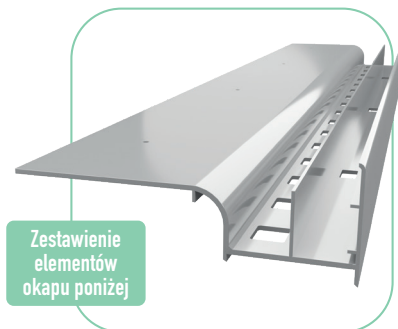

Zestawienie
elementów
okapu poniżej

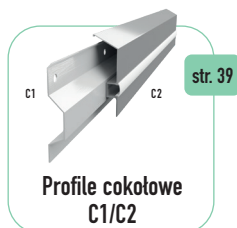
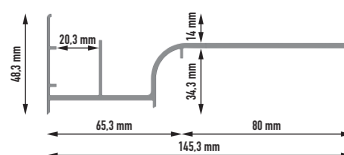

GRUPA CENOWA A

Zestaw elementów okapu		j.m.	Cena katalogowa netto j.m.	7024	7037	8019
Nazwa produktu				GRAFIT	SZARY	BRAZ
		kod EAN				
Profil okapowy W20		1 szt.	333,51 zł	5901619694947	5901619696361	5901619696378
Profil zamykający W20Z		1 szt.	105,24 zł	5901619694954	5901619696385	5901619696392
Narożnik zewnętrzny W20 90		1 szt.	202,62 zł	5901619695104	5901619696408	5901619696415
Narożnik zewnętrzny W20 135		1 szt.	202,62 zł	5901619696422	5901619696439	5901619696446
Narożnik zewnętrzny zamykający W20Z 90		1 szt.	77,25 zł	5901619696026	5901619697702	5901619696033
Narożnik wewnętrzny W20 90		1 szt.	202,62 zł	5901619695142	5901619696453	5901619697290
Narożnik wewnętrzny W20 135		1 szt.	202,62 zł	5901619696460	5901619696477	5901619696484
Łącznik LW20/LW20R/LW35 PLUS		1 szt.	18,01 zł	5901619695111	5901619694237	5901619694251
Odbojniki przyściennne OPW20/OPW20R/OPW35 PLUS P+L		1 kpl.	22,18 zł	5901619694268	5901619694275	5901619694282

SYSTEM UNIWERSAL W20R

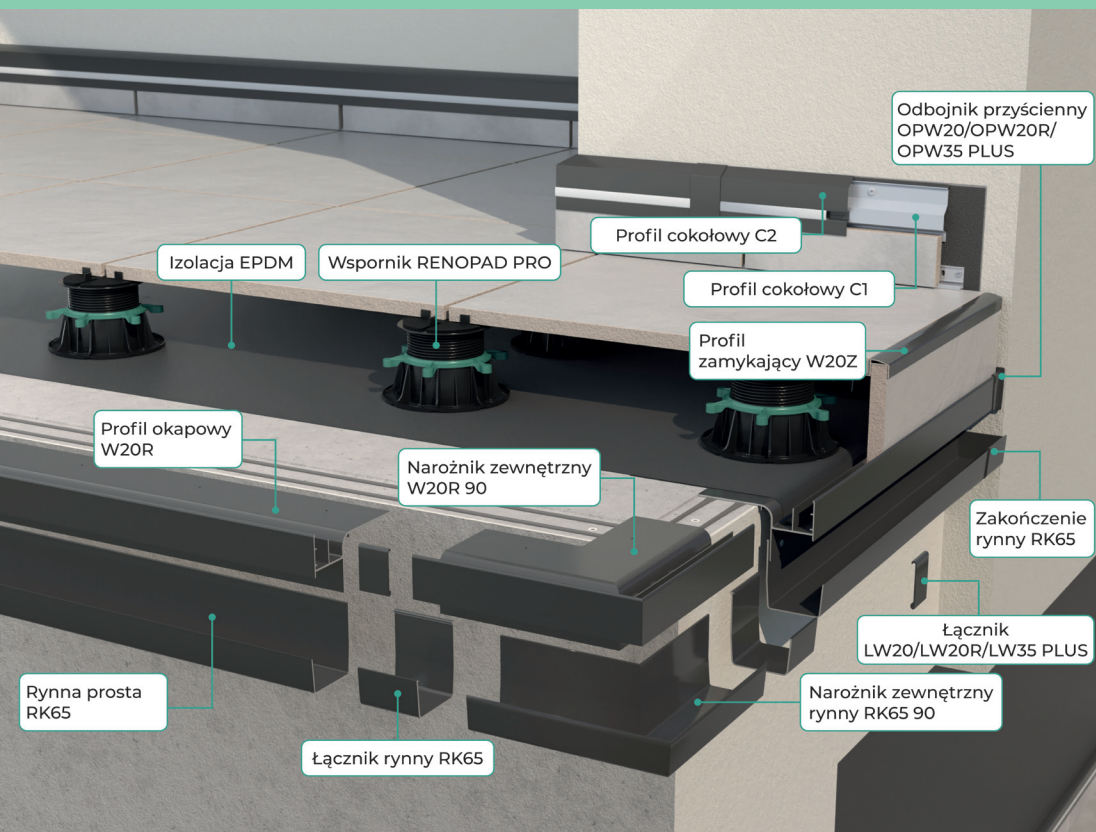

INFORMACJE
O SYSTEMIE

Profil okapowy
W20R

długość: 200 cm

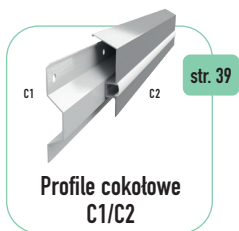
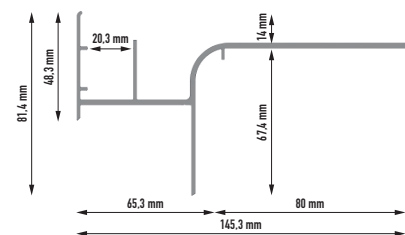
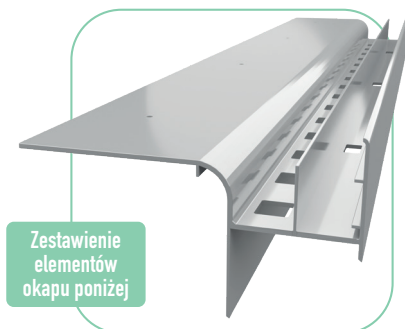

GRUPA CENOWA A

Zestaw elementów okapu		j.m.	Cena katalogowa netto j.m.	7024	7037	8019
Nazwa produktu				GRAFIT	SZARY	BRAZ
		kod EAN				
Profil okapowy W20R		1 szt.	385,93 zł	5901619699621	5901619699638	5901619699645
Profil zamykający W20Z		1 szt.	105,24 zł	5901619694954	5901619696385	5901619696392
Narożnik zewnętrzny W20R 90		1 szt.	228,64 zł	5901619699591	5901619699607	5901619699614
Narożnik zewnętrzny W20R 135		1 szt.	228,64 zł	5901619699560	5901619699577	5901619699584
Narożnik zewnętrzny zamykający W20Z 90		1 szt.	77,25 zł	5901619696026	5901619697702	5901619696033
Narożnik wewnętrzny W20R 90		1 szt.	228,64 zł	5901619699539	5901619699546	5901619699553
Narożnik wewnętrzny W20R 135		1 szt.	228,64 zł	5901619699508	5901619699515	5901619699522
Łącznik LW20/LW20R/LW35 PLUS		1 szt.	18,01 zł	5901619695111	5901619694237	5901619694251
Odbojniki przyścienne OPW20/OPW20R/OPW35 PLUS P+L		1 kpl.	22,18 zł	5901619694268	5901619694275	5901619694282

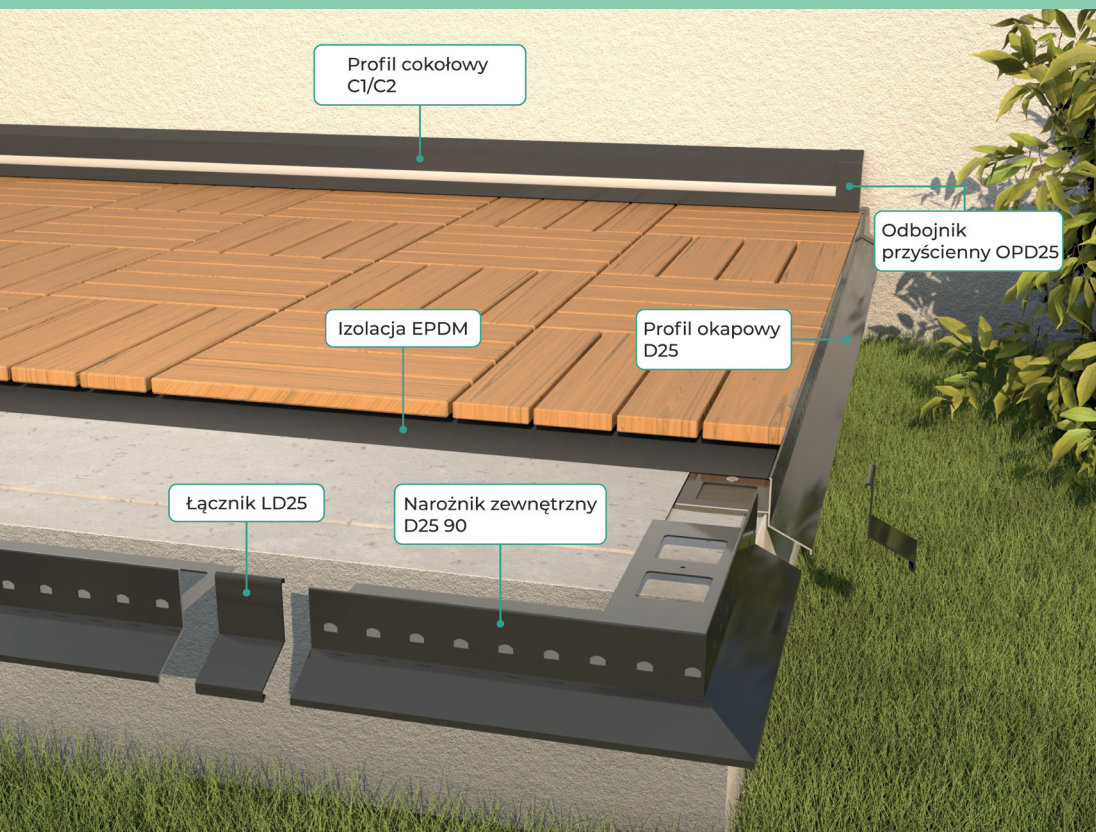

INFORMACJE
O SYSTEMIE

Profil okapowy
D25

długość: 200 cm

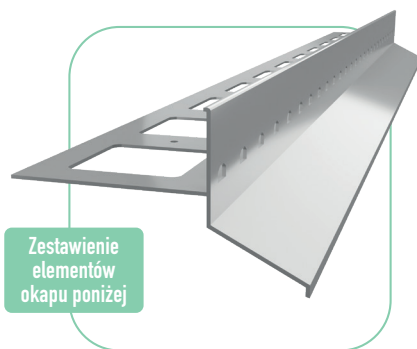

Zestawienie
elementów
okapu poniżej

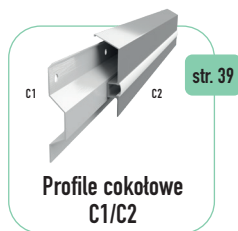
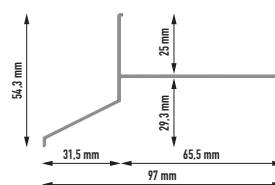

GRUPA CENOWA
A

Zestaw elementów okapu		j.m.	Cena katalogowa netto j.m.	7024	7037	8019
Nazwa produktu				GRAFIT	SZARY	BRAZ
		kod EAN				
Profil okapowy D25		1 szt.	199,75 zł	5901619693162	5901619693179	5901619693186
Narożnik zewnętrzny D25 90		1 szt.	114,89 zł	5901619693230	5901619692660	5901619692684
Narożnik zewnętrzny D25 135		1 szt.	114,89 zł	5901619698464	5901619698457	5901619693223
Narożnik wewnętrzny D25 90		1 szt.	114,89 zł	5901619698129	5901619698112	5901619698136
Narożnik wewnętrzny D25 135		1 szt.	114,89 zł	5901619698471	5901619690192	5901619698488
Łącznik LD25		1 szt.	12,88 zł	5901619696163	5901619698068	5901619698075
Odbojniki przyścienne OPD25 P+L		1 kpl.	17,72 zł	5901619698099	5901619698082	5901619698105

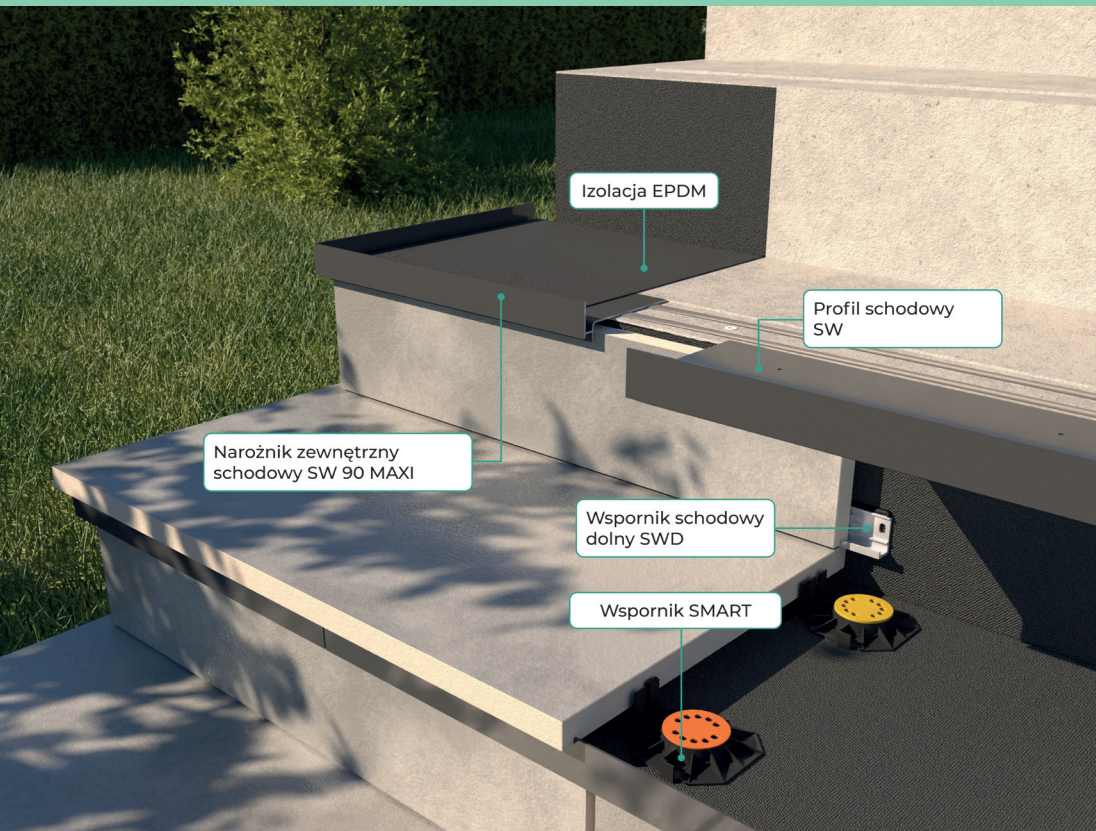

INFORMACJE
O SYSTEMIE

Profil schodowy
SW

długość: 200 cm

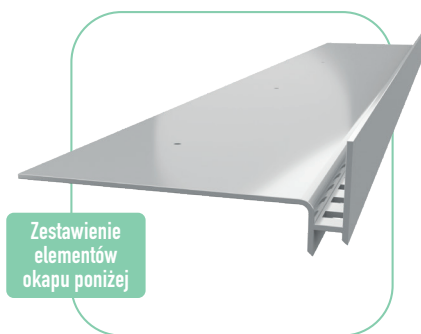

Zestawienie
elementów
okapu poniżej

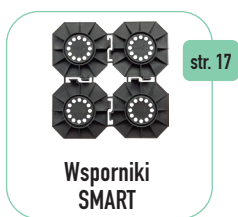
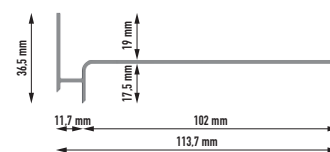

GRUPA CENOWA
A

Zestaw elementów okapu		j.m.	Cena katalogowa netto j.m.	Niemalowane	7024	7037	8019
Nazwa produktu					GRAFIT	SZARY	BRĄZ
		kod EAN					
Profil schodowy SW		1 szt.	174,59 zł	—————	5901619694961	5901619696491	5901619696507
Narożnik zewnętrzny SW 90 MAXI		1 szt.	94,25 zł	—————	5901619690185	5901619690208	5901619690390
Wspornik schodowy dolny SWD 6 cm		1 szt.	18,97 zł	—————	5901619694985	5901619696552	5901619696569
Wspornik schodowy dolny SWD ukryty 6 cm ALU		1 szt.	9,90 zł	5905913044071	—————	—————	—————
Wspornik schodowy dolny SWD 200 cm		1 szt.	287,89 zł	—————	5901619698631	5901619698648	5901619698655
Wspornik schodowy górny SWG 200 cm		1 szt.	265,65 zł	—————	5901619694992	5901619696583	5901619696590

SYSTEM ODWODNIENIA LINIOWEGO RENODRAIN S

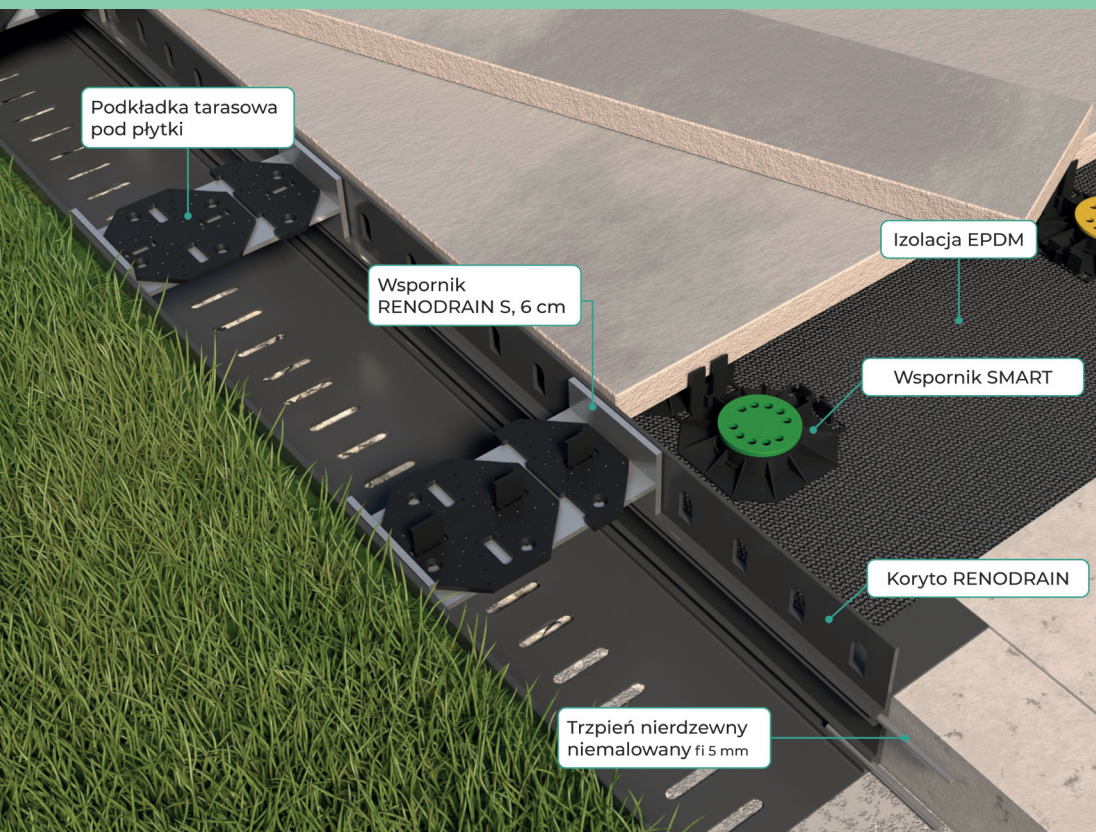

INFORMACJE
O SYSTEMIE

Koryto
RENODRAIN

długość: 200 cm

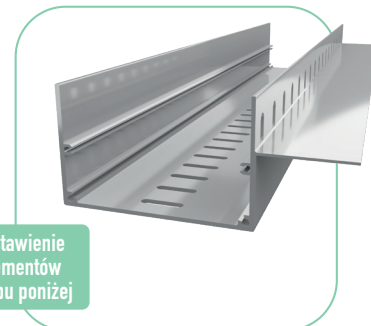

Zestawienie
elementów
okapu poniżej

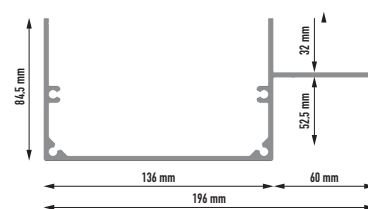

S

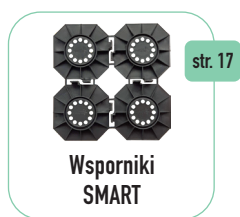

GRUPA CENOWA
A

Zestaw elementów okapu	j.m.	Cena katalogowa netto j.m.	Niemalowane	7024	7037*	8019*
				GRAFIT	SZARY	BRAZ
Nazwa produktu				kod EAN		
Koryto RENODRAIN	1 szt.	592,25 zł	—————	5901619698198	—————	—————
Narożnik zewnętrzny RENODRAIN 90	1 szt.	303,85 zł	—————	5901619694589	—————	—————
Wspornik RENODRAIN S	1 szt.	18,04 zł	5901619698181	—————	—————	—————
Wspornik narożnika zewnętrznego/wewnętrznego RENODRAIN S 90	1 szt.	47,81 zł	5901619694305	—————	—————	—————
Maskownica koryta RENODRAIN S*	1 szt.	236,33 zł	—————	—————	—————	—————
Zakończenia RENODRAIN P+L	1 kpl.	64,93 zł	—————	5901619697511	—————	—————
Trzpień łączący nierdzewny fi 5 mm	1 szt.	1,03 zł	5901619699126	—————	—————	—————
Koryto RENODRAIN ALU	1 szt.	448,05 zł	5901619697559	—————	—————	—————
Narożnik zewnętrzny RENODRAIN 90 ALU	1 szt.	231,75 zł	5901619695128	—————	—————	—————
Zakończenia RENODRAIN P+L ALU	1 kpl.	55,06 zł	5901619697597	—————	—————	—————

* Produkty oznaczone gwiazdką są produktami specjalnymi, produkowanymi na zamówienie klienta bez możliwości zwrotu. Termin realizacji wynosi 14 dni roboczych.

Wybrane produkty systemu RENODRAIN są również dostępne na zamówienie w kolorach 7037 i 8019 bez dopłaty. Termin realizacji wynosi 14 dni roboczych.

W cenę KORYTA RENODRAIN wliczone są 4 szt. TRZPIENI ŁĄCZĄCYCH. W cenę NAROŻNIKA RENODRAIN wliczonych jest 8 szt. TRZPIENI ŁĄCZĄCYCH.

SYSTEM ODWODNIENIA LINIOWEGO RENODRAIN XL

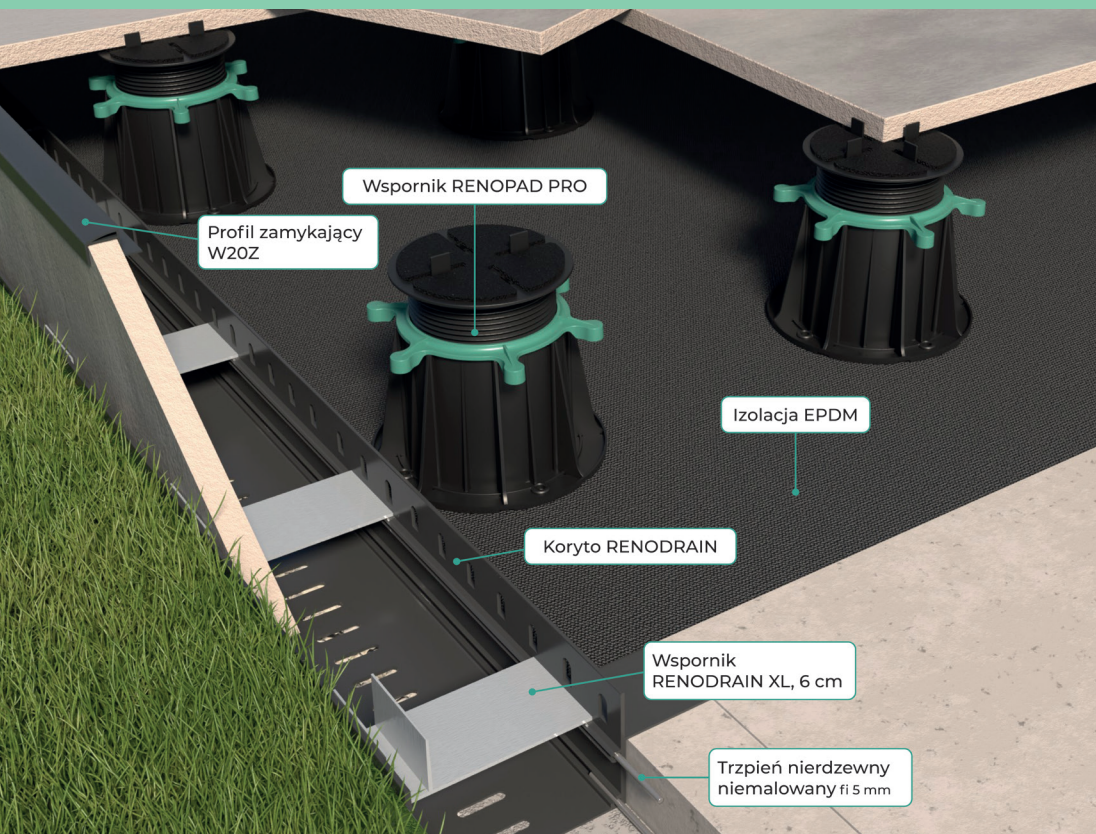

INFORMACJE
O SYSTEMIE

Koryto
RENODRAIN
długość: 200 cm

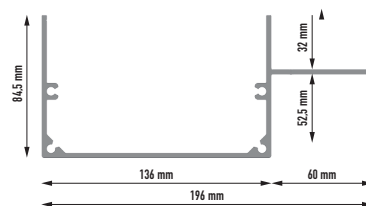
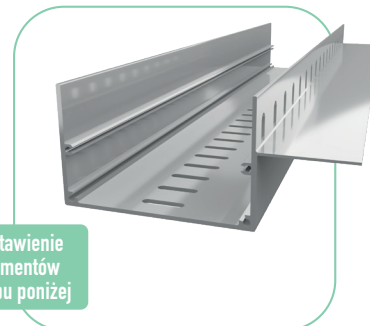

XL



GRUPA CENOWA A

Zestaw elementów okapu	j.m.	Cena katalogowa netto j.m.	Niemalowane	7024	7037*	8019*
				GRAFIT	SZARY	BRAZ
Nazwa produktu				kod EAN		
Koryto RENODRAIN	1 szt.	592,25 zł	————	5901619698198	————	————
Narożnik zewnętrzny RENODRAIN 90	1 szt.	303,85 zł	————	5901619694589	————	————
Wspornik RENODRAIN XL	1 szt.	19,45 zł	5905913044163	————	————	————
Wspornik narożnika zewnętrznego RENODRAIN XL 90	1 szt.	68,98 zł	5905913044170	————	————	————
Zakończenia RENODRAIN P+L	1 kpl.	64,93 zł	————	5901619697511	————	————
Trzpień łączący nierdzewny fi 5 mm	1 szt.	1,03 zł	5901619699126	————	————	————
Profil zamykający W20Z	1 szt.	105,24 zł	————	5901619694954	5901619696385	5901619696392
Narożnik zewnętrzny zamykający W20Z 90	1 szt.	77,25 zł	————	5901619696026	5901619697702	5901619696033
Koryto RENODRAIN ALU	1 szt.	448,05 zł	5901619697559	————	————	————
Narożnik zewnętrzny RENODRAIN 90 ALU	1 szt.	231,75 zł	5901619695128	————	————	————
Zakończenia RENODRAIN P+L ALU	1 kpl.	55,06 zł	5901619697597	————	————	————

* Produkty oznaczone gwiazdką są produktami specjalnymi, produkowanymi na zamówienie klienta bez możliwości zwrotu. Termin realizacji wynosi 14 dni roboczych.

Wybrane produkty systemu RENODRAIN są również dostępne na zamówienie w kolorach 7037 i 8019 bez dopłaty. Termin realizacji wynosi 14 dni roboczych.

W cenę KORYTA RENODRAIN wliczone są 4 szt. TRZPIENI ŁĄCZĄCYCH. W cenę NAROŻNIKA RENODRAIN wliczonych jest 8 szt. TRZPIENI ŁĄCZĄCYCH.

Grafika	Nazwa produktu	j.m.	Cena katalogowa netto j.m.	kod EAN
	RENOPAD PRO 13-18 mm	1 szt.	6,70 zł	5905913042411
	RENOPAD PRO 18-23 mm	1 szt.	6,80 zł	5905913042428
	RENOPAD PRO 23-29 mm	1 szt.	6,96 zł	5901619699720
	RENOPAD PRO 29-47 mm	1 szt.	8,52 zł	5901619699737
	RENOPAD PRO 47-65 mm	1 szt.	9,11 zł	5901619699744
	RENOPAD PRO 65-119 mm	1 szt.	10,82 zł	5901619699751
	RENOPAD PRO 119-173 mm	1 szt.	12,48 zł	5901619699768
	RENOPAD PRO 173-300 mm	1 szt.	17,84 zł	5901619699775

Sposób pakowania:

RENOPAD PRO 13-18 mm - 110 szt. w kartonie
 RENOPAD PRO 18-23 mm - 110 szt. w kartonie
 RENOPAD PRO 23-29 mm - 80 szt. w kartonie
 RENOPAD PRO 29-47 mm - 65 szt. w kartonie

RENOPAD PRO 47-65 mm - 40 szt. w kartonie
 RENOPAD PRO 65-119 mm - 30 szt. w kartonie
 RENOPAD PRO 119-173 mm - 15 szt. w kartonie
 RENOPAD PRO 173-300 mm - 10 szt. w kartonie



Fundusze Europejskie











Rzeczpospolita Polska

Finansowane przez Unię Europejską

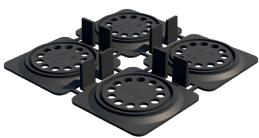

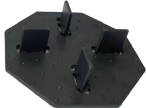
Grafika	Nazwa produktu	j.m.	Cena katalogowa netto j.m.	kod EAN
	Ekspander 100 mm RENOPAD PRO (do RENOPAD PRO 173-300 mm)	1 szt.	4,43 zł	5901619699799
	Ekspander 50 mm RENOPAD PRO (do RENOPAD PRO 173-300 mm)	1 szt.	3,08 zł	5901619699782
	Nakładka pod legary RENOPAD PRO Opak. 10 szt.	1 opak.	10,50 zł	5905913042381
	Korektor spadku 0-5% RENOPAD PRO	1 szt.	8,45 zł	5901619699812
	Nakładka wygłuszająca RENOPAD PRO Opak. 10 szt.	1 opak.	15,90 zł	5905913042398
	Podkładka wygłuszająca RENOPAD PRO Opak. 10 szt.	1 opak.	32,90 zł	5905913044002
	Klips dystansujący RENOPAD PRO Opak. 10 szt.	1 opak.	129,80 zł	5905913042404
	Klips mocujący górny+dolny zestaw RENOPAD PRO	1 kpl.	39,98 zł	5905913044187
	Nakładka dystansowa 0,5 mm - 10 szt	1 kpl.	3,86 zł	5901619693827
	Nakładka dystansowa 0,5 mm - 100 szt	1 kpl.	37,08 zł	5901619698716
	Nakładka dystansowa 1 mm - 10 szt	1 kpl.	3,86 zł	5901619693834
	Nakładka dystansowa 1 mm - 100 szt	1 kpl.	37,08 zł	5901619698723
	Nakładka dystansowa 2 mm - 10 szt	1 kpl.	3,86 zł	5901619693858
	Nakładka dystansowa 2 mm - 100 szt	1 kpl.	37,08 zł	5901619698730
	Nakładka dystansowa 3 mm - 10 szt	1 kpl.	3,86 zł	5901619694039
	Nakładka dystansowa 3 mm - 100 szt	1 kpl.	37,08 zł	5901619698747

Grafika	Nazwa produktu	j.m.	Cena katalogowa netto j.m.	kod EAN	
	WSPORNIK SMART (wys. 12 mm)	fuga 2 mm	1 szt.	2,60 zł	5901619693810
		fuga 5 mm			5901619694008
	Nakładka dystansowa 0,5 mm - 10 szt	1 kpl.	3,86 zł	5901619693827	
	Nakładka dystansowa 0,5 mm - 100 szt	1 kpl.	37,08 zł	5901619698716	
	Nakładka dystansowa 1 mm - 10 szt	1 kpl.	3,86 zł	5901619693834	
	Nakładka dystansowa 1 mm - 100 szt	1 kpl.	37,08 zł	5901619698723	
	Nakładka dystansowa 2 mm - 10 szt	1 kpl.	3,86 zł	5901619693858	
	Nakładka dystansowa 2 mm - 100 szt	1 kpl.	37,08 zł	5901619698730	
	Nakładka dystansowa 3 mm - 10 szt	1 kpl.	3,86 zł	5901619694039	
	Nakładka dystansowa 3 mm - 100 szt	1 kpl.	37,08 zł	5901619698747	
WSPORNIK SMART MINI					
	WSPORNIK SMART MINI Opak. 10 szt.	1 opak.	18,90 zł	5905913044422	
ZESTAW SMART					
	SMART SET ZESTAW TARASOWY (0,5/1/2/3/SMART) Zestaw SMART zawiera 10 sztuk wsporników SMART fuga 2 mm oraz po 10 sztuk nakładek dystansowych o grubości: 0,5 mm; 1 mm; 2 mm; 3 mm.	1 kpl.	42,44 zł	5901619698754	
PODKŁADKA TARASOWA POD PŁYTKI					
	Podkładka tarasowa pod płytki (fuga 2 mm)	1 szt.	1,11 zł	5901619698211	
Podkładka tarasowa ma zastosowanie w systemach Renodrain S oraz w przypadku układania płytek bezpośrednio na gruncie.					
RENOSLIM					
	RENOSLIM Opak. 10 szt.	1 opak.	11,90 zł	5905913044279	







INFORMACJE DODATKOWE DOTYCZĄCE WSPORNIKÓW TARASOWYCH

- Do zamówień niespełniających minimum logistycznego będzie doliczany koszt transportu w wysokości 30 zł netto.

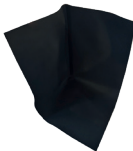
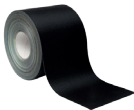
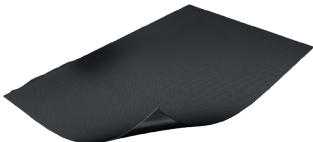

PODKŁADKA
RENOSLIM

Grafika	Nazwa produktu	j.m.	Cena katalogowa netto j.m.	kod EAN
	MEMBRANA EPDM RENOPLAST (szer. 150 cm, grub. 1,2 mm)	1 mb.	112,50 zł	5905913042671
	MEMBRANA EPDM RENOPLAST (szer. 150 cm, grub. 1,2 mm - Opak. 10 mb)	1 opak.	1080,00 zł	5905913042992
	MEMBRANA EPDM RENOPLAST (szer. 150 cm, grub. 1,2 mm - Opak. 20 mb)	1 opak.	2070,00 zł	5905913043005
	MEMBRANA EPDM RENOPLAST (szer. 150 cm, grub. 1,2 mm - Opak. 100 mb)	1 opak.	9750,00 zł	5905913042985
	MEMBRANA EPDM szer. 140 cm, grub. 1,2 mm	1 mb.	107,75 zł	5901619694831
	RENOSTICK RS 10 (klej EPDM 1L)	1 szt.	93,76 zł	5905913043982
	Hertalan EPDM KS137 klej 0,9 kg	1 szt.	93,76 zł	5901619694848
	Hertalan EPDM KS137 klej 5,3 kg	1 szt.	446,63 zł	5901619697320
	Hertalan EPDM KS96 pasta 290 ml	1 szt.	83,48 zł	5901619694855
	Hertalan EPDM KS96 pasta 600 ml	1 szt.	148,65 zł	5901619696088
	Narożnik zewnętrzny EPDM 30x30x15 cm	1 szt.	77,85 zł	5901619694862

GRUPA CENOWA A	Grafika	Nazwa produktu	j.m.	Cena katalogowa netto j.m.	kod EAN
		Narożnik wewnętrzny EPDM 15x15x20 cm	1 szt.	77,85 zł	5901619699690
		Hertalan Easy Stick taśma EPDM 100 mm	1 mb.	15,22 zł	5901619696095
		Płachta EPDM grub. 1,2 mm, wymiar A bok krótszy wielokrotność 70 cm (min. 210 cm), wymiar B wielokrotność 10 cm (min. 100 cm). Max wymiar pojedynczej płachty 19 m x 23 m**	1 m ²	95,59 zł	5901619697788
		Wałek do EPDM 2w1	1 szt.	204,97 zł	5901619695050
		Nożyce do EPDM	1 szt.	161,71 zł	5901619696576
		Ołówek do membrany EPDM	1 szt.	8,36 zł	5901619698143



** Produkty oznaczone podwójną gwiazdką - zapytaj o dostępność. Produkty są produktami specjalnymi, produkowanymi na zamówienie klienta bez możliwości zwrotu. Termin realizacji wynosi 14 dni roboczych.



systemy
klejone

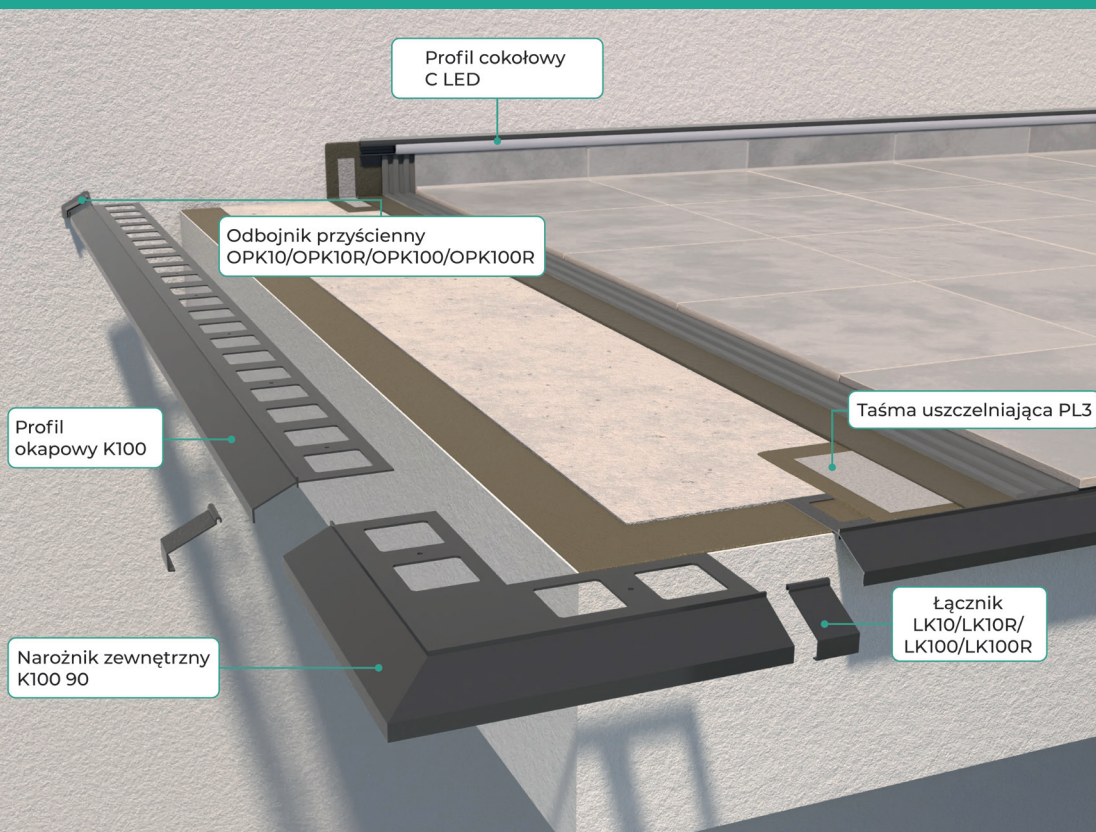

INFORMACJE
O SYSTEMIE

Profil okapowy
K100

długość: 200 cm

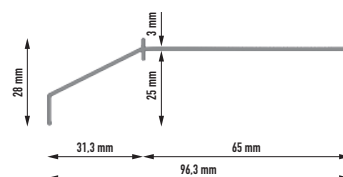
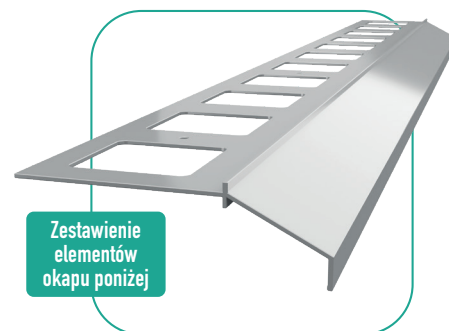

GRUPA CENOWA	Zestaw elementów okapu		7024	7037	8019	
	Nazwa produktu	j.m.	GRAFIT	SZARY	BRAZ	
			Cena katalogowa netto j.m.			
			kod EAN			
	Profil okapowy K100	1 szt.	151,63 zł	5901619693674	5901619693650	5901619693681
	Narożnik zewnętrzny K100 90	1 szt.	77,25 zł	5901619693773	5901619693759	5901619693766
	Narożnik zewnętrzny K100 135	1 szt.	77,25 zł	5901619694350	5901619694374	5901619694367
	Narożnik wewnętrzny K100 90	1 szt.	77,25 zł	5901619694503	5901619695173	5901619694671
	Narożnik wewnętrzny K100 135	1 szt.	77,25 zł	5901619695180	5901619695197	5901619695203
	Łącznik LK10/LK100/LK10R/LK100R	1 szt.	12,88 zł	5901619693704	5901619693698	5901619693711
	Odbojniki przyścienne OPK10/OPK10R/OPK100/OPK100R P+L	1 kpl.	17,72 zł	5901619693797	5901619693780	5901619693803



INFORMACJE
O SYSTEMIE

Profil schodowy
K100R

długość: 200 cm

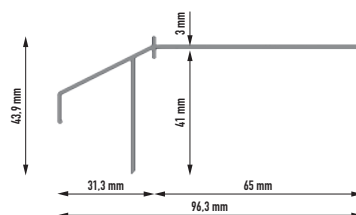
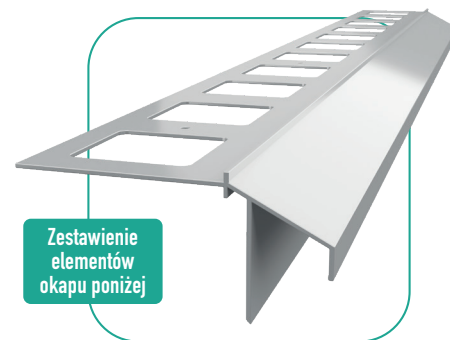
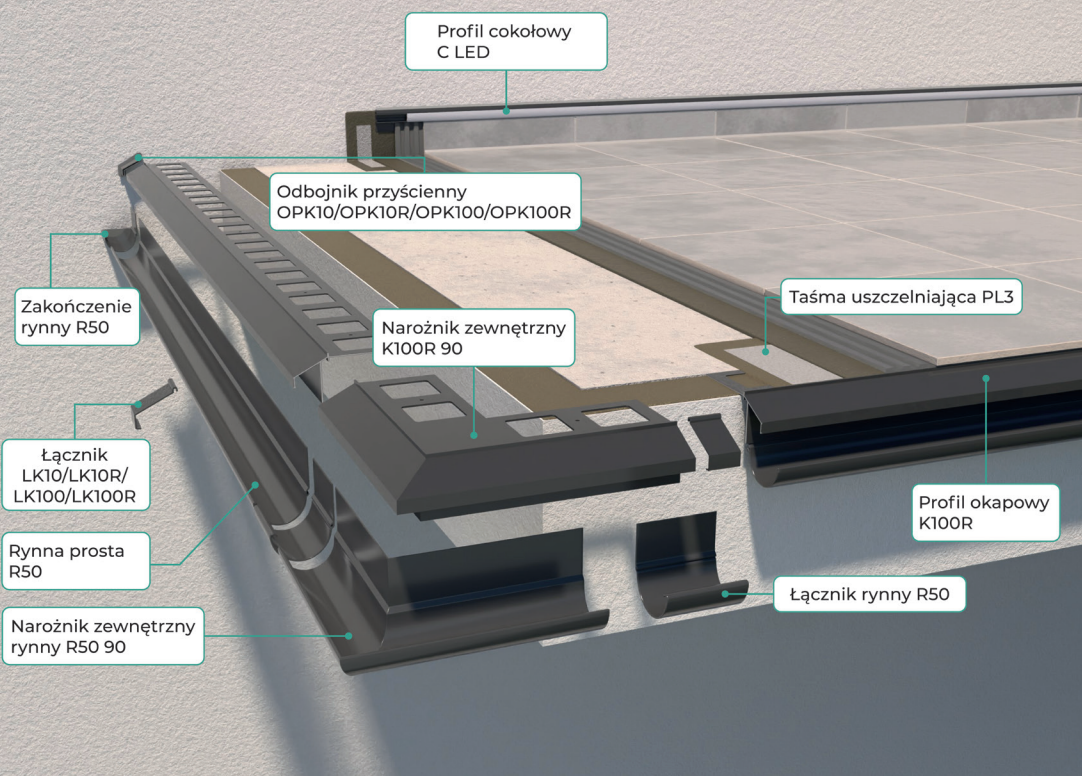

GRUPA CENOWA A

Zestaw elementów okapu		j.m.	Cena katalogowa netto j.m.	7024	7037	8019
Nazwa produktu				GRAFIT	SZARY	BRAZ
		kod EAN				
Profil okapowy K100R		1 szt.	199,75 zł	5901619695210	5901619695227	5901619695234
Narożnik zewnętrzny K100R 90		1 szt.	114,89 zł	5901619695241	5901619695258	5901619695265
Narożnik zewnętrzny K100R 135		1 szt.	114,89 zł	5901619695272	5901619695289	5901619695296
Narożnik wewnętrzny K100R 90		1 szt.	114,89 zł	5901619695302	5901619695319	5901619695326
Narożnik wewnętrzny K100R 135		1 szt.	114,89 zł	5901619695333	5901619695340	5901619695357
Łącznik LK10/LK100/LK10R/LK100R		1 szt.	12,88 zł	5901619693704	5901619693698	5901619693711
Odbojniki przyścienne OPK10/OPK10R/OPK100/OPK100R P+L		1 kpl.	17,72 zł	5901619693797	5901619693780	5901619693803

SYSTEM OPTIMAL K102

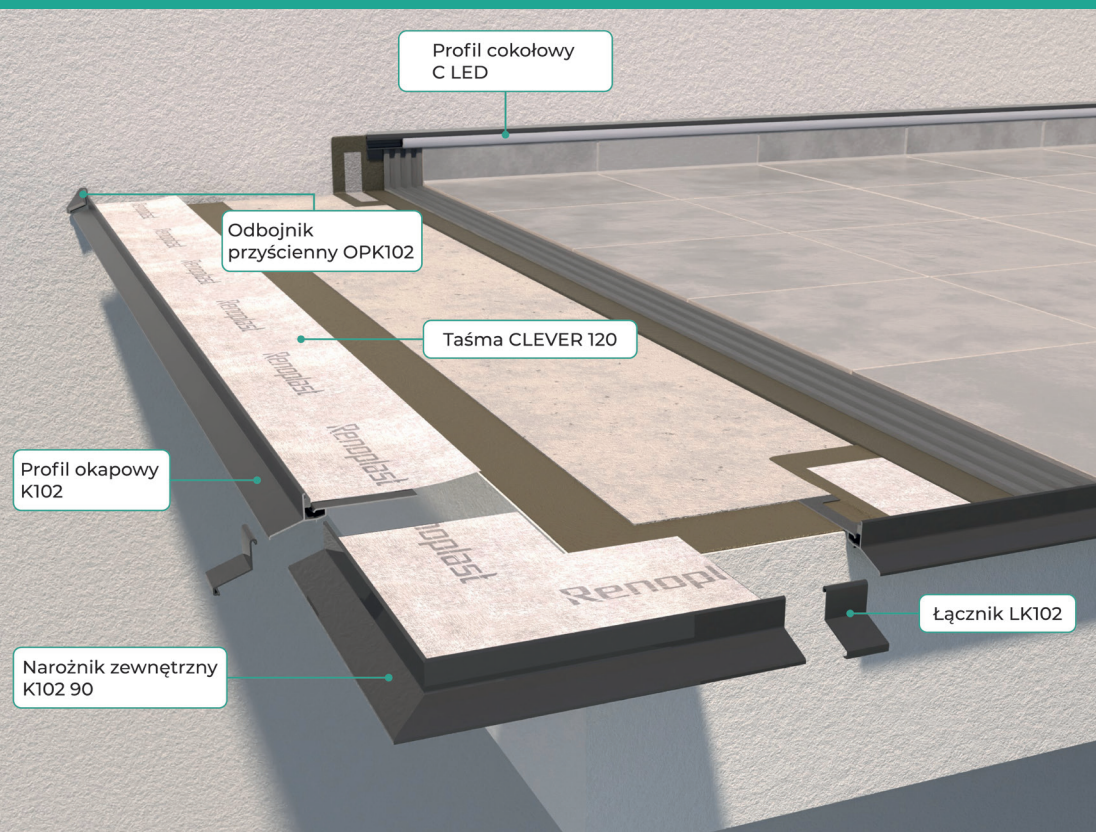

INFORMACJE
O SYSTEMIE

Profil okapowy
K102

długość: 200 cm

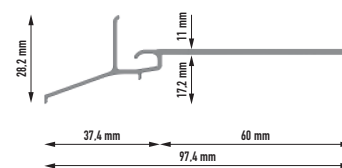

GRUPA CENOWA A

Zestaw elementów okapu		j.m.	Cena katalogowa netto j.m.	7024	7037	8019
Nazwa produktu				GRAFIT	SZARY	BRAZ
		kod EAN				
Profil okapowy K102	1 szt.	164,88 zł	5901619694398	5901619694381	5901619694404	
Profil okapowy K102 z taśmą CLEVER	1 szt.	178,08 zł	5901619694510	5901619699676	5901619699683	
Narożnik zewnętrzny K102 90	1 szt.	84,02 zł	5901619698051	5901619694411	5901619694428	
Narożnik zewnętrzny K102 90 z taśmą CLEVER	1 szt.	88,22 zł	5901619694527	5901619699652	5901619699669	
Narożnik zewnętrzny K102 135	1 szt.	84,02 zł	5901619695364	5901619695371	5901619695388	
Narożnik zewnętrzny K102 135 z taśmą CLEVER	1 szt.	88,22 zł	5901619699836	5901619699881	5901619699843	
Narożnik wewnętrzny K102 90	1 szt.	84,02 zł	5901619695395	5901619695401	5901619695418	
Narożnik wewnętrzny K102 90 z taśmą CLEVER	1 szt.	88,22 zł	5901619699850	5901619699867	5901619699874	
Narożnik wewnętrzny K102 135	1 szt.	84,02 zł	5901619695425	5901619695432	5901619695449	
Narożnik wewnętrzny K102 135 z taśmą CLEVER	1 szt.	88,22 zł	5901619699898	5901619699904	5901619699911	
Łącznik LK102	1 szt.	12,88 zł	5901619694459	5901619694442	5901619694466	
Odbojniki przyścienne OPK102 P+L	1 kpl.	17,72 zł	5901619694473	5901619694480	5901619694497	

W cenę PROFILU K102 oraz NAROŻNIKÓW wliczona jest pianka dylatacyjna.

SYSTEM CLASSIC K301

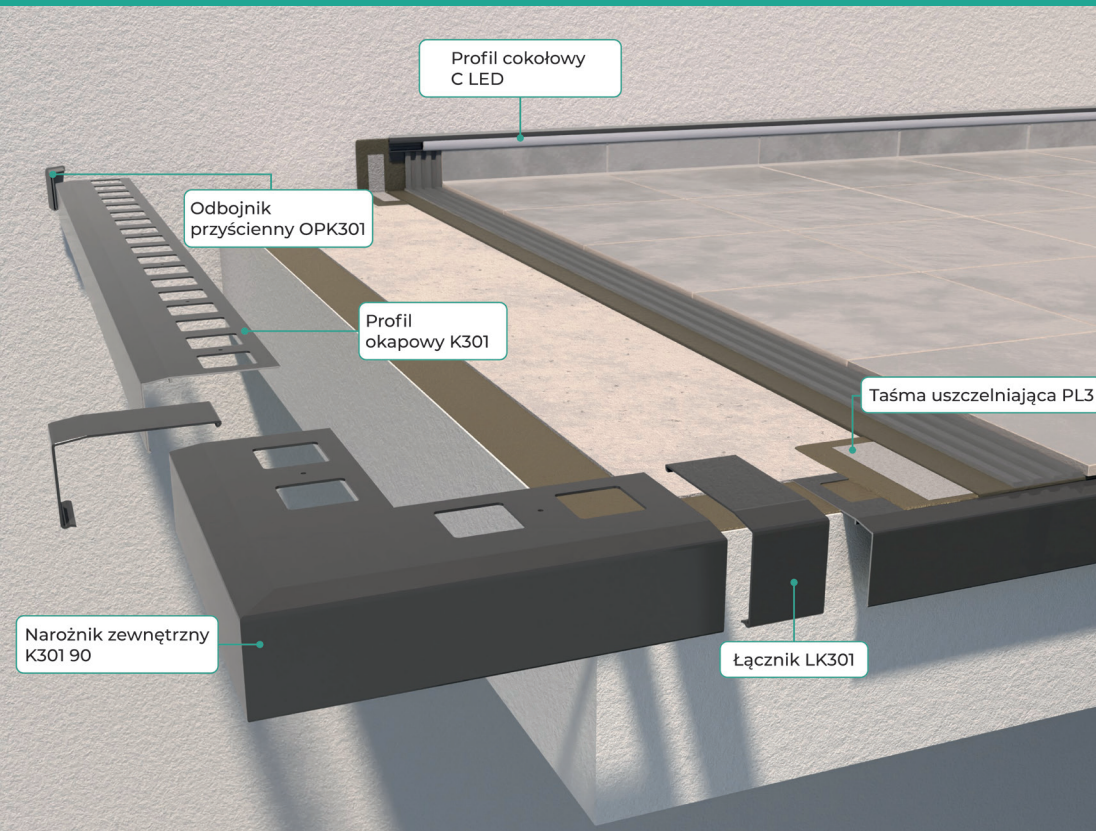

INFORMACJE
O SYSTEMIE

Profil schodowy
K301

długość: 200 cm

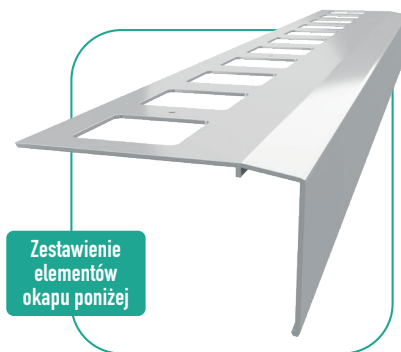

Zestawienie
elementów
okapu poniżej

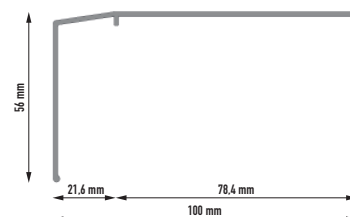

GRUPA CENOWA A	Zestaw elementów okapu		7024	7037	8019	
	Nazwa produktu	j.m.	GRAFIT	SZARY	BRAZ	
			kod EAN			
	Profil okapowy K301	1 szt.	192,42 zł	5901619693339	5901619693322	5901619693346
	Narożnik zewnętrzny K301 90	1 szt.	103,99 zł	5901619693384	5901619693391	5901619693575
	Narożnik zewnętrzny K301 135	1 szt.	103,99 zł	5901619693445	5901619693452	5901619693407
	Narożnik wewnętrzny K301 90	1 szt.	103,99 zł	5901619697528	5901619697535	5901619697542
	Narożnik wewnętrzny K301 135	1 szt.	103,99 zł	5901619693414	5901619693421	5901619693438
	Łącznik LK301	1 szt.	15,06 zł	5901619693360	5901619693353	5901619693377
	Odbojniki przyścienne OPK301 P+L	1 kpl.	17,72 zł	5901619693636	5901619693629	5901619693643

SYSTEM BASIC K30

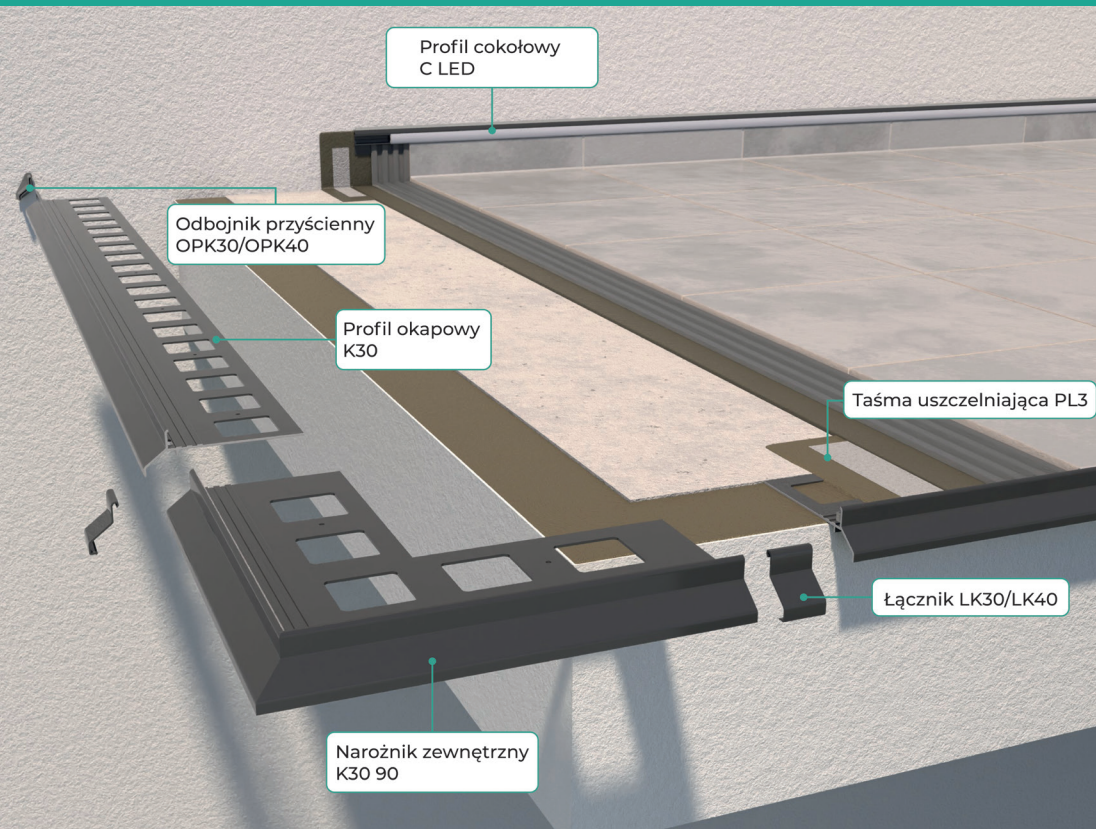

INFORMACJE
O SYSTEMIE

Profil okapowy
K30

długość: 200 cm

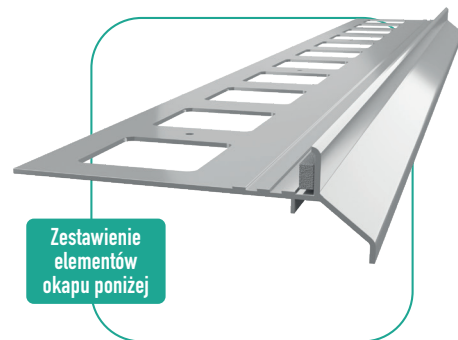

Zestawienie
elementów
okapu poniżej

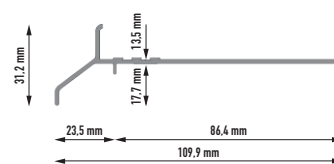

GRUPA CENOWA
A

Zestaw elementów okapu		j.m.	Cena katalogowa netto j.m.	7024	7037	8019
Nazwa produktu				GRAFIT	SZARY	BRAZ
		kod EAN				
Profil okapowy K30		1 szt.	201,57 zł	5901619690482	5901619690468	5901619690475
Narożnik zewnętrzny K30 90		1 szt.	127,75 zł	5901619690642	5901619690628	5901619690635
Narożnik zewnętrzny K30 135		1 szt.	127,75 zł	5901619690604	5901619690581	5901619690598
Narożnik wewnętrzny K30 90		1 szt.	127,75 zł	5901619690567	5901619690543	5901619690550
Narożnik wewnętrzny K30 135		1 szt.	127,75 zł	5901619690529	5901619690505	5901619690512
Łącznik LK30/LK40		1 szt.	12,88 zł	5901619690444	5901619690420	5901619690437
Odbojniki przyścienne OPK30/OPK40 P+L		1 kpl.	17,72 zł	5901619690680	5901619690666	5901619690673

W cenę PROFILU K30 oraz NAROŻNIKÓW wliczona jest pianka dylatacyjna.

SYSTEM BASIC K40

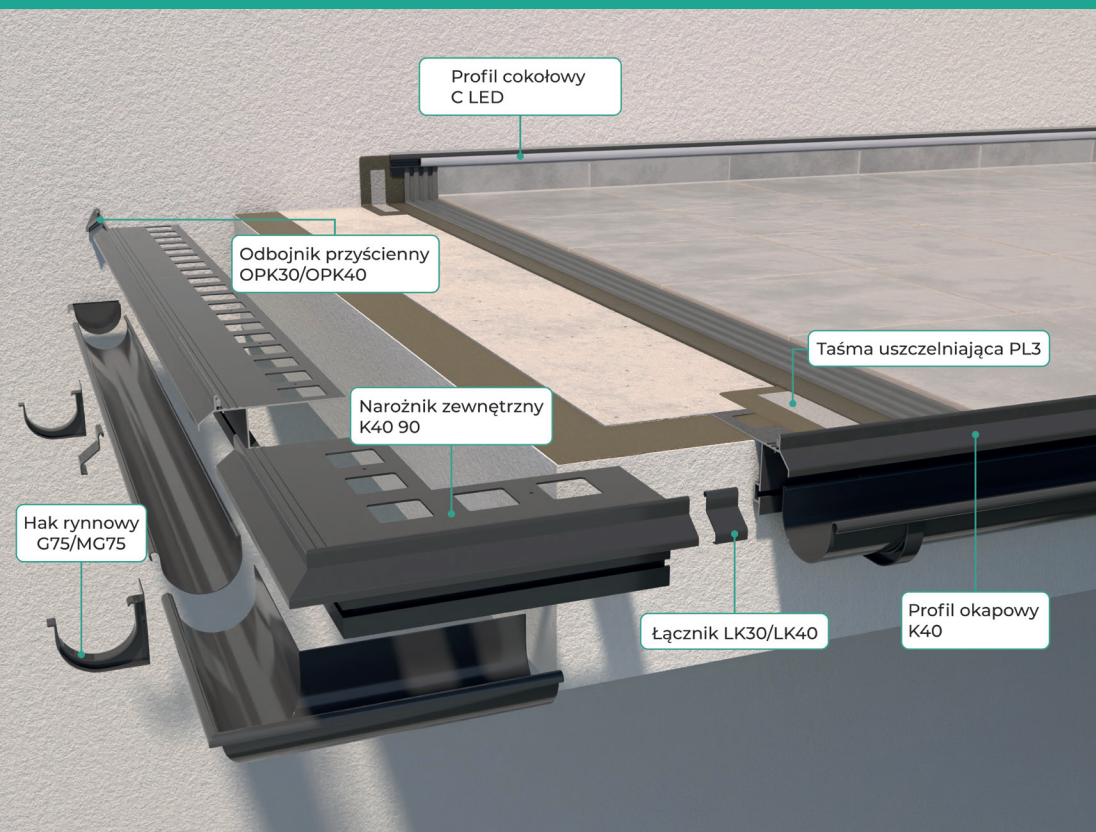

INFORMACJE
O SYSTEMIE

Profil schodowy
K40

długość: 200 cm

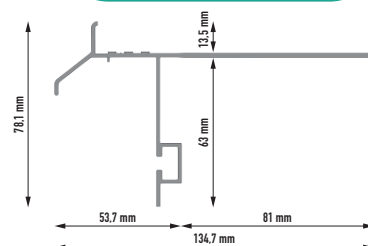
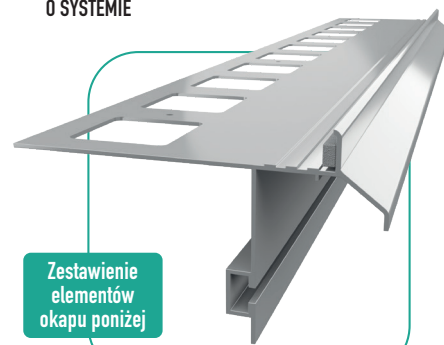

GRUPA CENOWA A

Zestaw elementów okapu	j.m.	Cena katalogowa netto j.m.	Niemalowane	7024	7037	8019
				GRAFIT	SZARY	BRAŻ
Nazwa produktu				kod EAN		
Profil okapowy K40	1 szt.	306,48 zł	————	5901619692943	5901619692929	5901619692936
Narożnik zewnętrzny K40 90	1 szt.	189,17 zł	————	5901619693001	5901619692981	5901619692998
Narożnik zewnętrzny K40 135	1 szt.	189,17 zł	————	5901619693063	5901619693049	5901619693056
Narożnik wewnętrzny K40 90	1 szt.	189,17 zł	————	5901619692974	5901619692950	5901619692967
Narożnik wewnętrzny K40 135	1 szt.	189,17 zł	————	5901619693032	5901619693018	5901619693025
Łącznik LK30/LK40	1 szt.	12,88 zł	————	5901619690444	5901619690420	5901619690437
Odbojniki przyścienne OPK30/OPK40 P+L	1 kpl.	17,72 zł	————	5901619690680	5901619690666	5901619690673
				GRAFIT	SREBRNY	CIEMNY BRAŻ
Hak rynnowy G75 (4 szt. + 8 szt. wkrętów)	1 kpl.	37,34 zł	————	5901619691366	5901619691359	5901619691373
				GRAFIT	SZARY	BRAŻ
Hak rynnowy MG75 (4 szt. + 8 szt. wkrętów)	1 kpl.	28,84 zł	————	5901619691434	5901619691410	5901619691427
Wkręt W13 do haków rynnowych	1 szt.	1,03 zł	5901619692837	————	————	————

W cenę PROFILU K40 oraz NAROŻNIKÓW wliczona jest pianka dylatacyjna.

¹G75 pasuje do systemów rynnowych 75 mm marki Bryza lub Gamrat. ²MG75 pasuje do systemów rynnowych 75 mm marki Marley lub Gamrat.

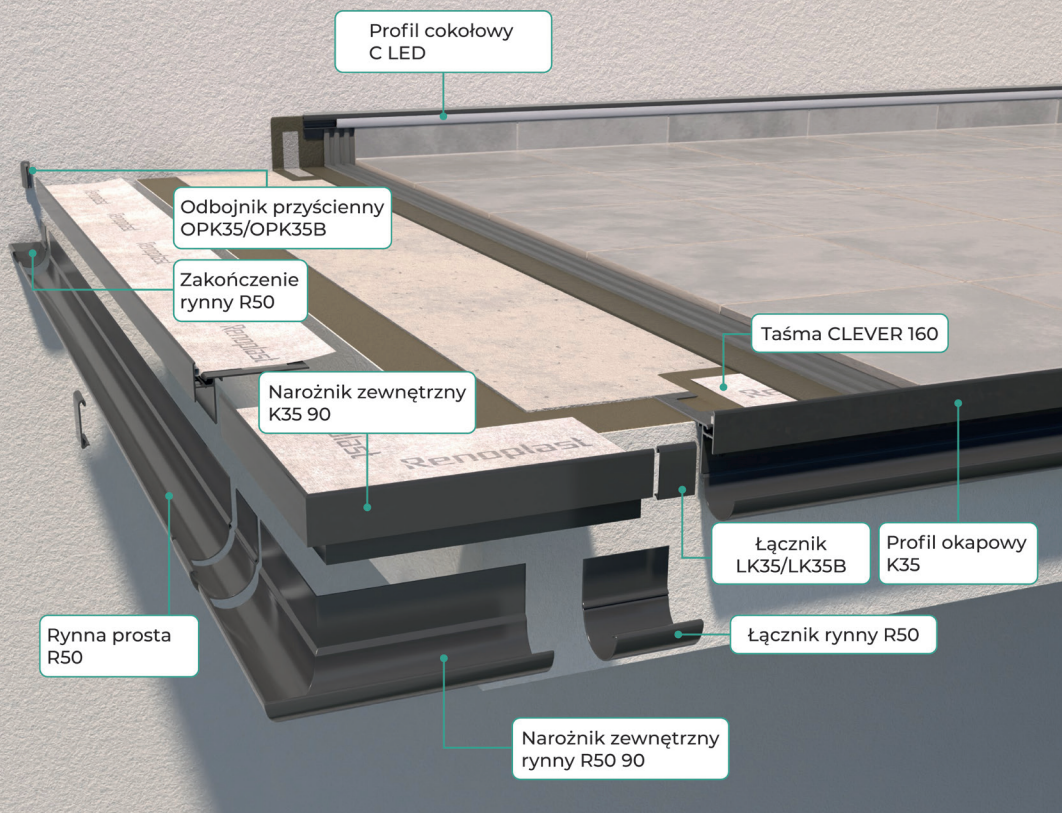

INFORMACJE
O SYSTEMIE

Profil okapowy
K35

długość: 200 cm

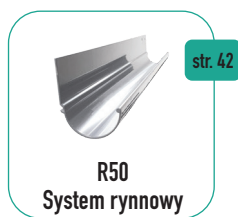
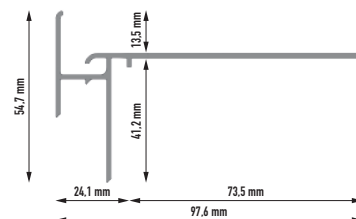
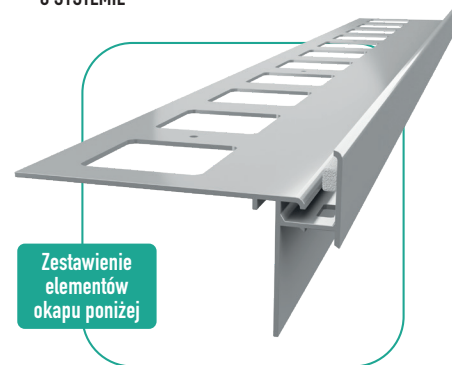

GRUPA CENOWA A

Zestaw elementów okapu	j.m.	Cena katalogowa netto j.m.	7024	7037	8019
			GRAFIT	SZARY	BRĄZ
Nazwa produktu			kod EAN		
Profil okapowy K35	1 szt.	233,58 zł	5901619695456	5901619695463	5901619695470
Profil okapowy K35 łukowy nacinany	1 szt.	355,68 zł	5901619693254	5901619693261	5901619693308
Profil okapowy boczny K35B	1 szt.	164,88zł	5901619695487	5901619695494	5901619695500
Narożnik zewnętrzny K35 90	1 szt.	133,02 zł	5901619695517	5901619695524	5901619695531
Narożnik zewnętrzny K35 135	1 szt.	133,02 zł	5901619695548	5901619695555	5901619695562
Narożnik wewnętrzny K35 90	1 szt.	133,02 zł	5901619695579	5901619695586	5901619695593
Narożnik wewnętrzny K35 135	1 szt.	133,02 zł	5901619695609	5901619695616	5901619695623
Narożnik zewnętrzny łączący K35/K35B PRAWY 90	1 szt.	133,02 zł	5901619691601	5901619691595	5901619691618
Narożnik zewnętrzny łączący K35/K35B LEWY 90	1 szt.	133,02 zł	5901619691632	5901619691625	5901619691649
Narożnik wewnętrzny łączący K35/K35B PRAWY 90	1 szt.	133,02 zł	5901619691687	5901619691656	5901619691670
Narożnik wewnętrzny łączący K35/K35B LEWY 90	1 szt.	133,02 zł	5901619693131	5901619693155	5901619691663
Łącznik LK35/LK35B	1 szt.	12,88 zł	5901619695661	5901619695678	5901619695685
Odbojniki przyścienne OPK35/OPK35B P+L	1 kpl.	17,72 zł	5901619690987	5901619690963	5901619690970
Narożnik łącznikowy K35/K35B PRAWY	1 szt.	63,35 zł	5901619697399	5901619691502	5901619697375
Narożnik łącznikowy K35/K35B LEWY	1 szt.	63,35 zł	5901619697436	5901619691496	5901619697337

W cenę PROFILU K35 oraz NAROŻNIKÓW wliczona jest pianka dylatacyjna.

PROFIL SCHODOWY SC1

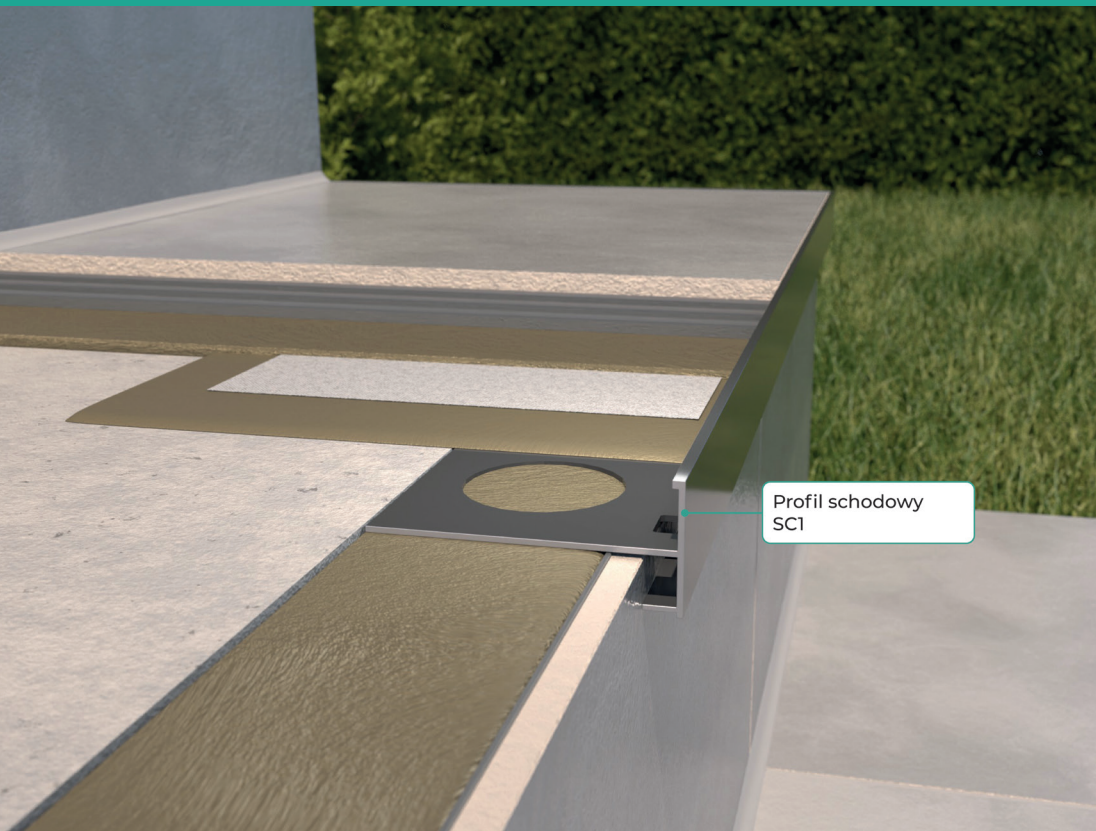

INFORMACJE
O PROFILU

Profil schodowy
SC1

długość: 200 cm

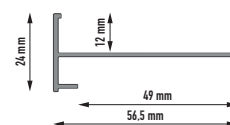
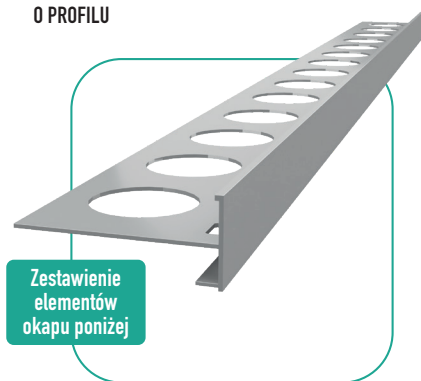

Profil schodowy SC1
łukowy nacinany

GRUPA CENOWA **A**

Nazwa produktu	j.m.	Cena katalogowa netto j.m.	Niemalowane	7024	7037	8019
				GRAFIT	SZARY	BRĄZ
				kod EAN		
Profil schodowy SC1 ALU	1 szt.	61,22 zł	5901619694114	—————	—————	—————
Profil schodowy SC1	1 szt.	97,69 zł	—————	5901619694138	5901619694145	5901619694121
Profil schodowy SC1 łukowy nacinany ALU	1 szt.	108,36 zł	5901619698778	—————	—————	—————
Profil schodowy SC1 łukowy nacinany	1 szt.	125,80 zł	—————	5901619691861	5901619691885	5901619691854

Grafika	Nazwa produktu	j.m.	Cena katalogowa netto j.m.	kod EAN	
	Listwa montażowa ABS (dł. 200 cm, grub. 3 mm)	1 szt.	15,77 zł	5901619693315	
	Sznur dylacyjny fi 6 mm Opak. 10 mb	1 szt.	16,70 zł	5901619691571	
	Taśma uszczelniająca PL3 120 - Opak. 10 mb (szer. 120 mm)	1 opak.	80,90 zł	5905913044019	
	Taśma uszczelniająca PL3 160 - Opak. 10 mb (szer. 160 mm)	1 opak.	84,50 zł	5905913044026	
	Narożnik zewnętrzny PL3	1 szt.	9,52 zł	5901619693582	
	Narożnik wewnętrzny PL3	1 szt.	9,52 zł	5901619693599	
	Taśma uszczelniająca CLEVER 120 (szer. 120 mm) (do K102)	1 mb.	11,78 zł	5901619694534	
	Taśma uszczelniająca CLEVER 160 (szer. 160 mm) (do K35, W35 PLUS)	1 mb.	12,94 zł	5901619697382	
	Taśma progowa z paskiem butylu	1 mb.	10,71 zł	5901619693605	
	Kołki z płaskim łbem do montażu profili i narożników 8x40 mm	1 kpl.	1,03 zł	5901619698709	
	masa klejąco-uszczelniająca 290 ml	GRAFIT	1 szt.	56,27 zł	5904257499097
		SZARY			5904257499103
		BRAZ			5904257490414



**systemy
żywiczne**

SYSTEM BASIC K10

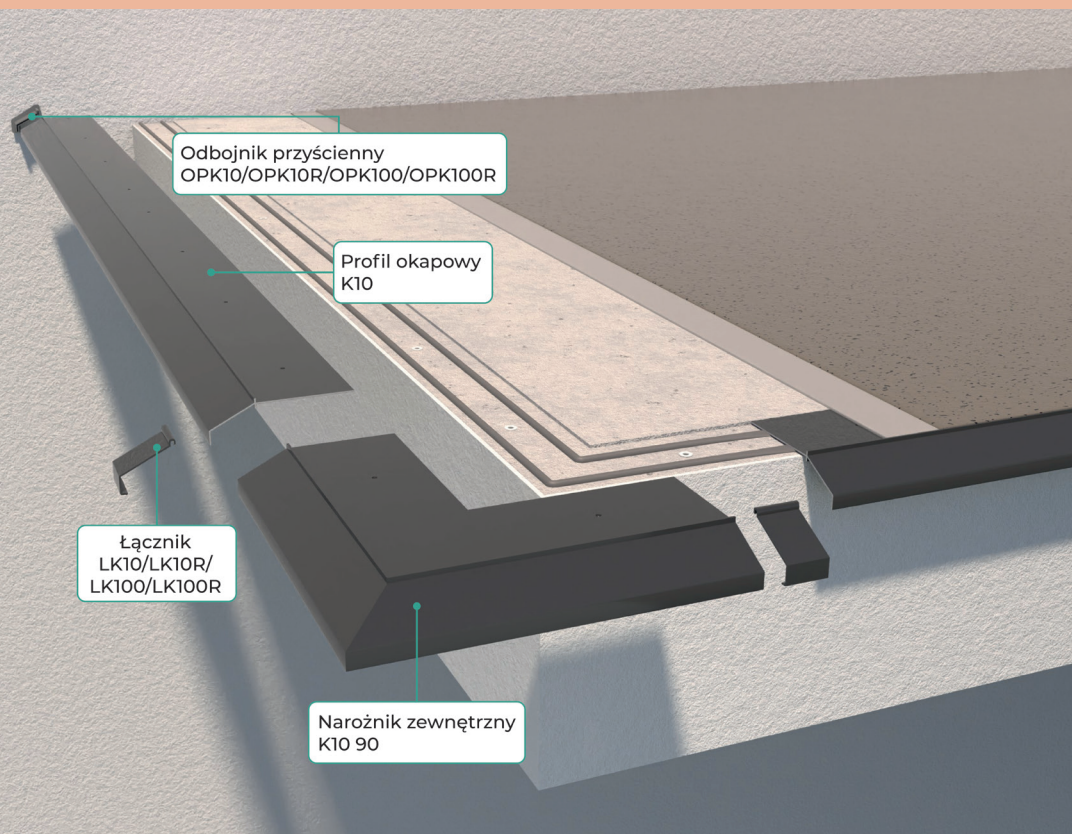

INFORMACJE
O SYSTEMIE

Profil okapowy
K10

długość: 200 cm

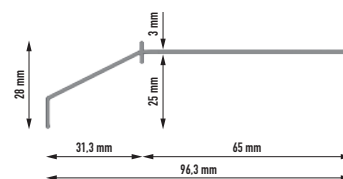

GRUPA CENOWA A

Zestaw elementów okapu		j.m.	Cena katalogowa netto j.m.	7024	7037	8019
Nazwa produktu				GRAFIT	SZARY	BRĄZ
		kod EAN				
Profil okapowy K10		1 szt.	151,63 zł	5901619690055	5901619690031	5901619690048
Narożnik zewnętrzny K10 90		1 szt.	77,25 zł	5901619690178	5901619690154	5901619690161
Narożnik zewnętrzny K10 135		1 szt.	77,25 zł	5901619690116	5901619690093	5901619690109
Narożnik wewnętrzny K10 90		1 szt.	77,25 zł	5901619690147	5901619690123	5901619690130
Narożnik wewnętrzny K10 135		1 szt.	77,25 zł	5901619690086	5901619690062	5901619690079
Łącznik LK10/LK100/LK10R/LK100R		1 szt.	12,88 zł	5901619693704	5901619693698	5901619693711
Odbojniki przyścienne OPK10/OPK10R/OPK100/OPK100R P+L		1 kpl.	17,72 zł	5901619693797	5901619693780	5901619693803



INFORMACJE
O SYSTEMIE

Profil schodowy
K10R

długość: 200 cm



Zestawienie
elementów
okapu poniżej

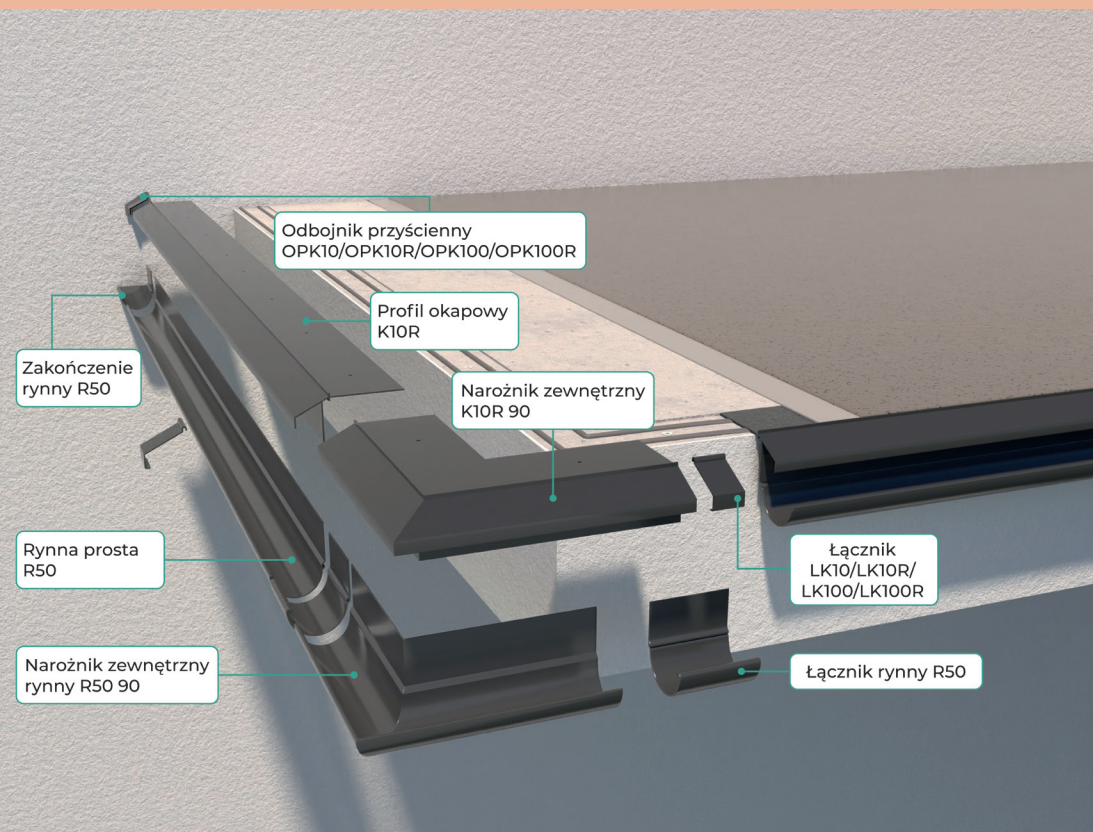
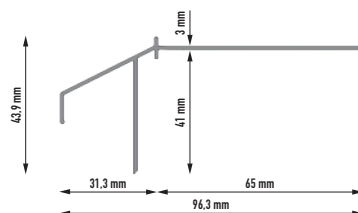

Odbojnik przyścienny
OPK10/OPK10R/OPK100/OPK100R

Profil okapowy
K10R

Narożnik zewnętrzny
K10R 90

Łącznik
LK10/LK10R/
LK100/LK100R

Łącznik rynny R50

Zakończenie
rynny R50

Rynna prosta
R50

Narożnik zewnętrzny
rynny R50 90



str. 42

R50
System rynnowy

GRUPA CENOWA
A

Zestaw elementów okapu		j.m.	Cena katalogowa netto j.m.	7024	7037	8019
Nazwa produktu				GRAFIT	SZARY	BRĄZ
				kod EAN		
Profil okapowy K10R		1 szt.	199,75 zł	5901619696606	5901619696613	5901619696620
Narożnik zewnętrzny K10R 90		1 szt.	114,89 zł	5901619696637	5901619696644	5901619696651
Narożnik zewnętrzny K10R 135		1 szt.	114,89 zł	5901619696668	5901619696675	5901619696682
Narożnik wewnętrzny K10R 90		1 szt.	114,89 zł	5901619696699	5901619696705	5901619696712
Narożnik wewnętrzny K10R 135		1 szt.	114,89 zł	5901619696729	5901619696736	5901619696743
Łącznik LK10/LK100/LK10R/LK100R		1 szt.	12,88 zł	5901619693704	5901619693698	5901619693711
Odbojniki przyściennie OPK10/OPK10R/OPK100/OPK100R P+L		1 kpl.	17,72 zł	5901619693797	5901619693780	5901619693803

SYSTEM SIMPLE K20

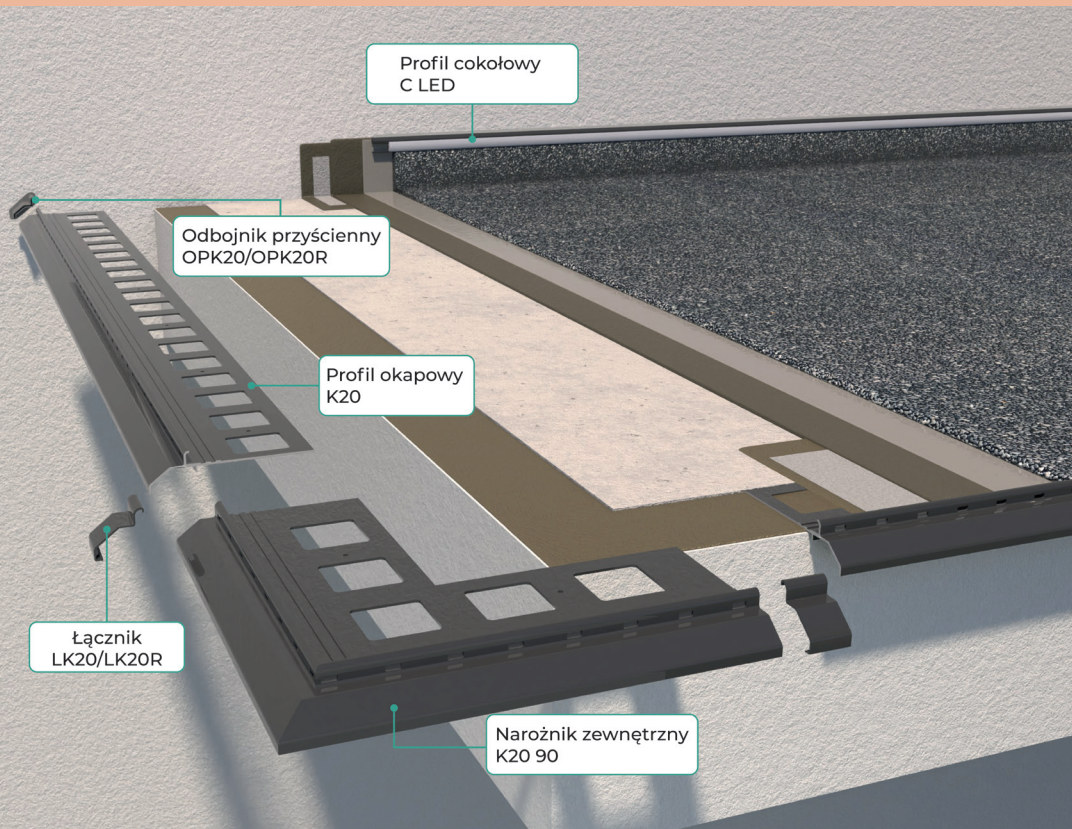

INFORMACJE
O SYSTEMIE

Profil okapowy
K20

długość: 200 cm

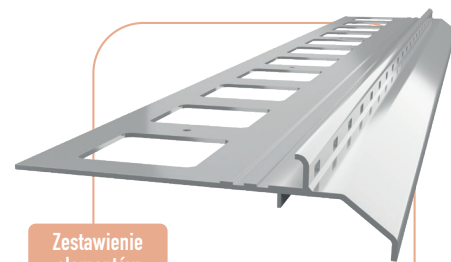

Zestawienie
elementów
okapu poniżej

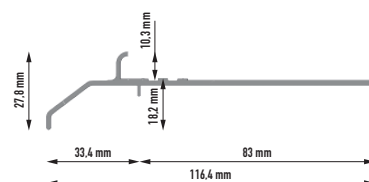

str. 40

Profile cokołowe
C LED

GRUPA CENOWA
A

Zestaw elementów okapu		j.m.	Cena katalogowa netto j.m.	7024	7037	8019
Nazwa produktu				GRAFIT	SZARY	BRĄZ
		kod EAN				
Profil okapowy K20		1 szt.	201,57 zł	5901619690260	5901619690246	5901619690253
Narożnik zewnętrzny K20 90		1 szt.	127,75 zł	5901619690383	5901619690369	5901619690376
Narożnik zewnętrzny K20 135		1 szt.	127,75 zł	5901619690321	5901619690307	5901619690314
Narożnik wewnętrzny K20 90		1 szt.	127,75 zł	5901619690352	5901619690338	5901619690345
Narożnik wewnętrzny K20 135		1 szt.	127,75 zł	5901619690291	5901619690277	5901619690284
Łącznik LK20/LK20R		1 szt.	12,88 zł	5901619690239	5901619690215	5901619690222
Odbojniki przyścienne OPK20/OPK20R P+L		1 kpl.	17,72 zł	5901619694633	5901619694640	5901619694657

SYSTEM SIMPLE K20R

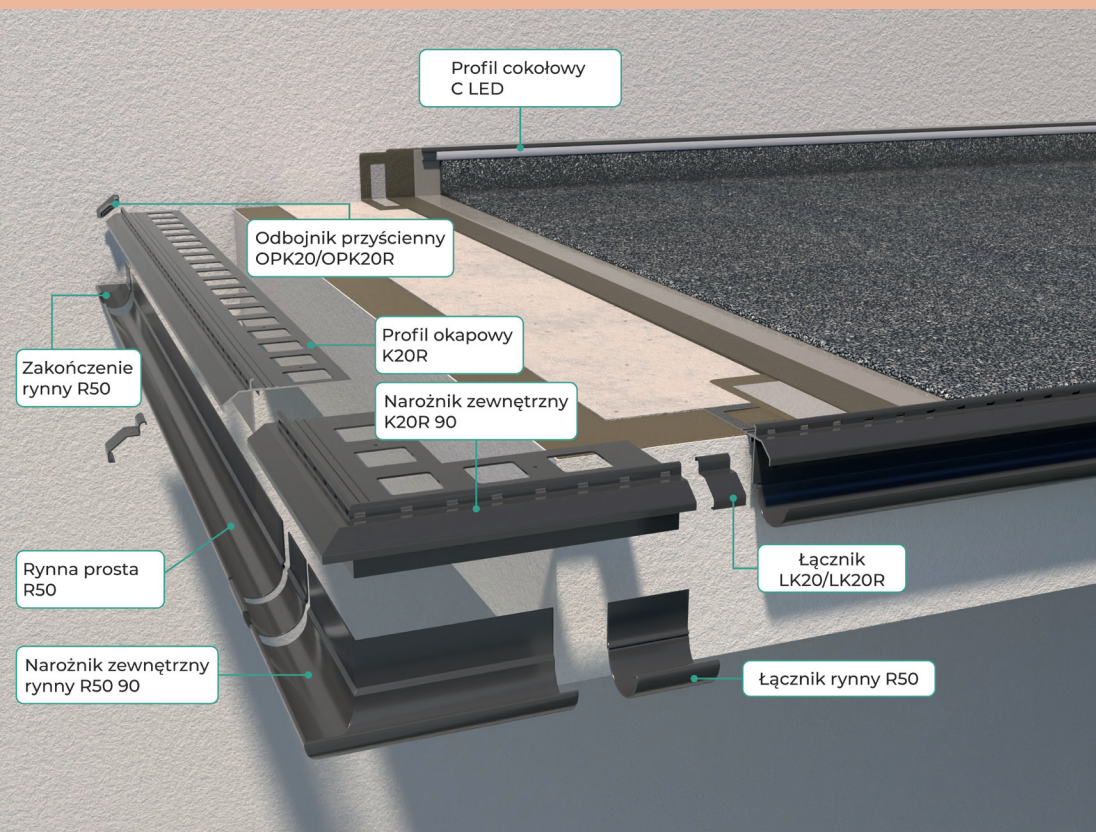

Profil cokołowy
C LED

Odbojnik przyścienny
OPK20/OPK20R

Profil okapowy
K20R

Narożnik zewnętrzny
K20R 90

Łącznik
LK20/LK20R

Łącznik rynny R50

Zakończenie
rynny R50

Rynna prosta
R50

Narożnik zewnętrzny
rynny R50 90



INFORMACJE
O SYSTEMIE

Profil schodowy
K20R

długość: 200 cm

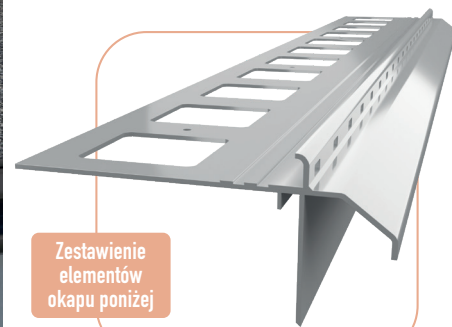

Zestawienie
elementów
okapu poniżej

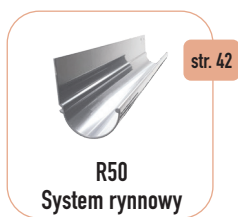
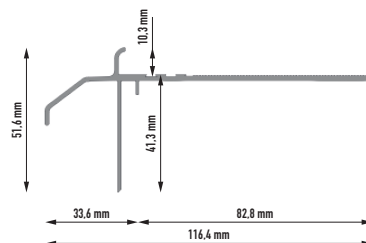

GRUPA CENOWA
A

Zestaw elementów okapu		j.m.	Cena katalogowa netto j.m.	7024	7037	8019
Nazwa produktu				GRAFIT	SZARY	BRĄZ
		kod EAN				
Profil okapowy K20R		1 szt.	248,24 zł	5901619696750	5901619696767	5901619696774
Narożnik zewnętrzny K20R 90		1 szt.	157,37 zł	5901619696781	5901619696798	5901619696804
Narożnik zewnętrzny K20R 135		1 szt.	157,37 zł	5901619696811	5901619696828	5901619696835
Narożnik wewnętrzny K20R 90		1 szt.	157,37 zł	5901619696842	5901619696859	5901619696866
Narożnik wewnętrzny K20R 135		1 szt.	157,37 zł	5901619696873	5901619696880	5901619696897
Łącznik LK20/LK20R		1 szt.	12,88 zł	5901619690239	5901619690215	5901619690222
Odbojniki przyścienny OPK20/OPK20R P+L		1 kpl.	17,72 zł	5901619694633	5901619694640	5901619694657

PROFILE SCHODOWE SZ10, SZ15

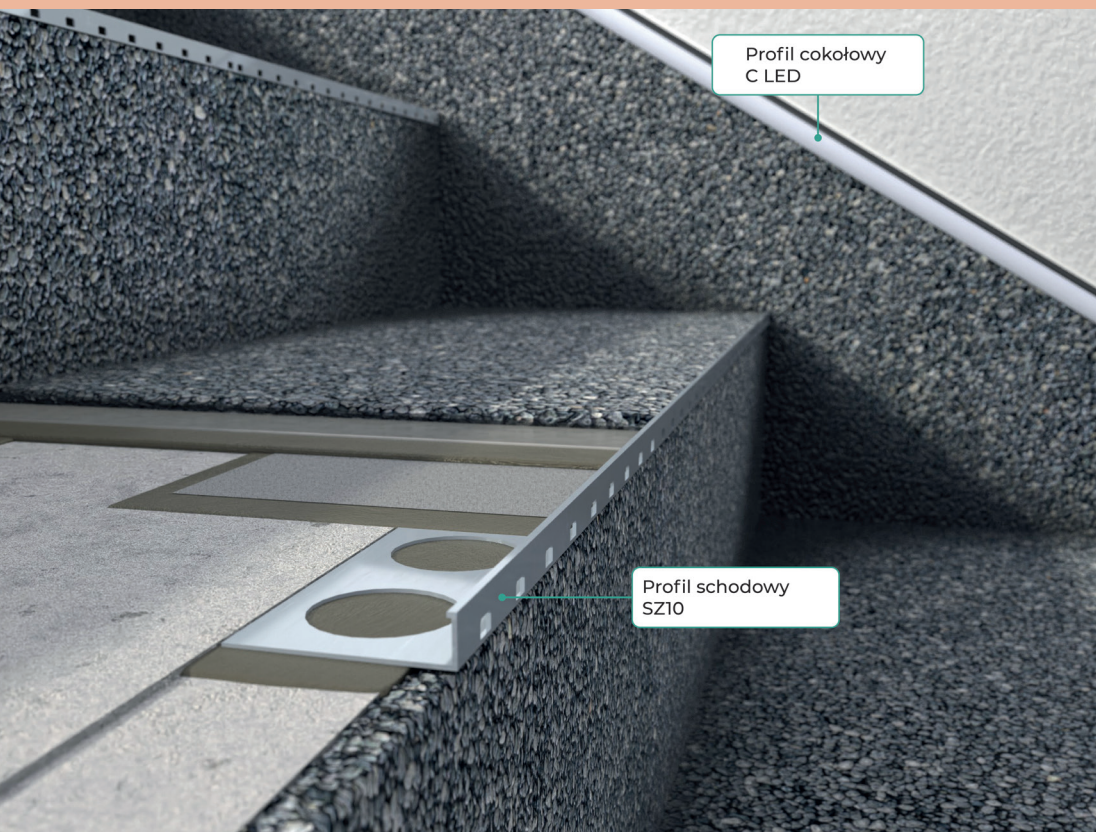

Profil cokółowy
C LED

Profil schodowy
SZ10



INFORMACJE
O PROFILU

Profil schodowy
SZ10, SZ15

długość: 200 cm

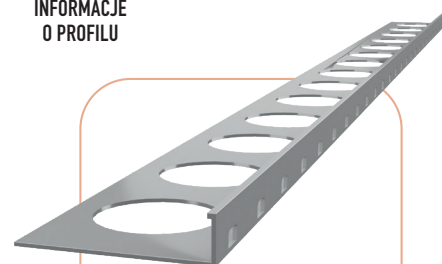

Zestawienie
elementów
okapu poniżej

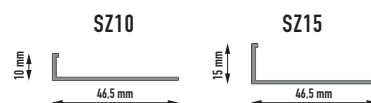

Profile cokółowe
C LED

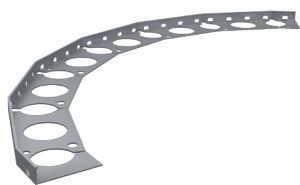

Profil schodowy SZ10
łukowy nacinany

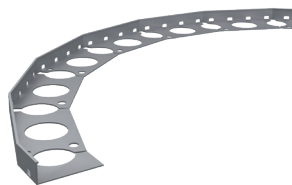

Profil schodowy SZ15
łukowy nacinany

GRUPA CENOWA A

Nazwa produktu	j.m.	Cena katalogowa netto j.m.	Niemalowane	7024	7037	8019
				GRAFIT	SZARY	BRAZ
			kod EAN			
Profil schodowy SZ10 ALU	1 szt.	44,91 zł	5901619696903	—————	—————	—————
Profil schodowy SZ10	1 szt.	69,97 zł	—————	5901619696910	5901619696927	5901619696934
Profil schodowy SZ10 łukowy nacinany ALU	1 szt.	101,51 zł	5901619691878	—————	—————	—————
Profil schodowy SZ10 łukowy nacinany	1 szt.	119,78 zł	—————	5901619691830	5901619691823	5901619691847
Profil schodowy SZ15 ALU	1 szt.	49,00 zł	5901619697498	—————	—————	—————
Profil schodowy SZ15	1 szt.	69,97 zł	—————	5901619697467	5901619697481	5901619697474
Profil schodowy SZ15 łukowy nacinany ALU	1 szt.	101,52 zł	5901619692905	—————	—————	—————
Profil schodowy SZ15 łukowy nacinany	1 szt.	119,78 zł	—————	5901619694626	5901619692912	5901619692899

PROFILE SCHODOWE V, V2, V LED

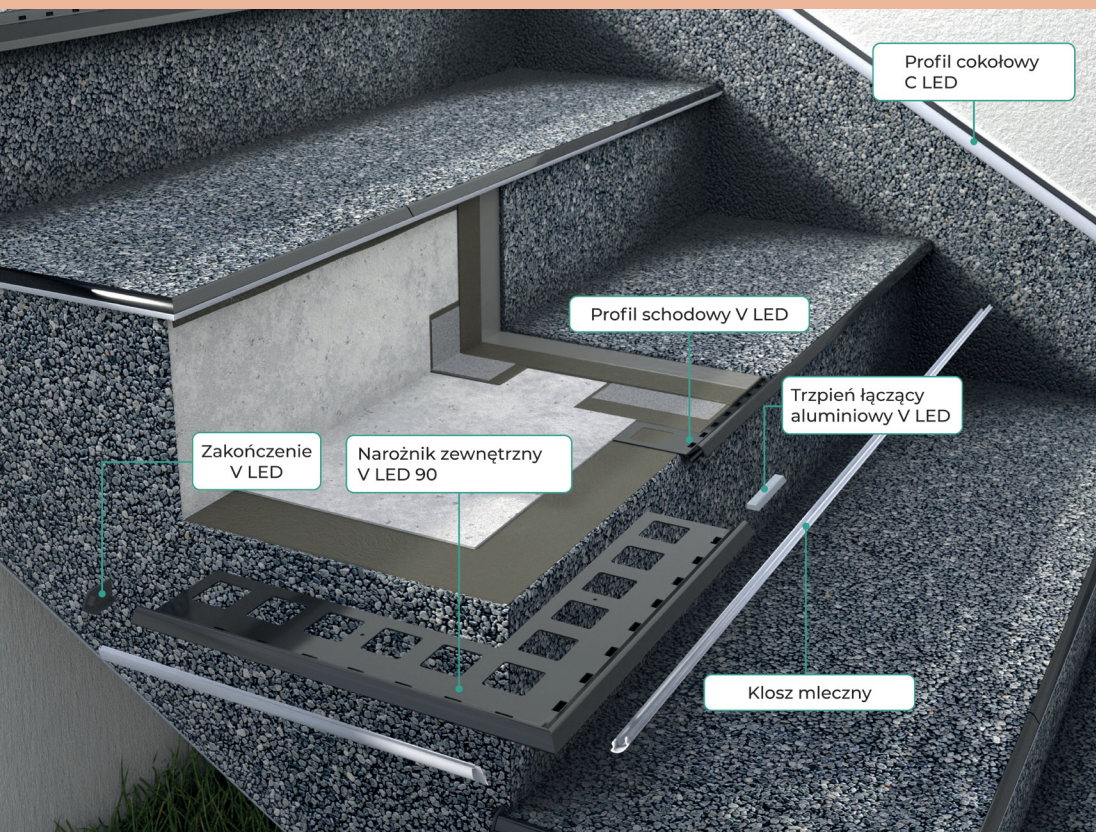

INFORMACJE
O SYSTEMIE

Profil schodowy
V LED

długość: 200 cm

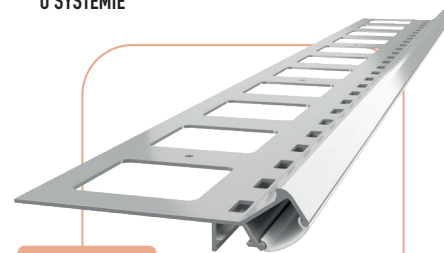

Zestawienie
elementów
okapu poniżej

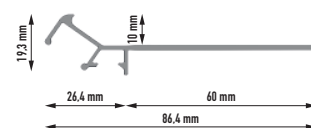

Profile cokołowe
C LED

GRUPA CENOWA
A

Nazwa produktu	j.m.	Cena katalogowa netto j.m.	Niemalowane	7024	7037	8019
				GRAFIT	SZARY	BRAZ
				kod EAN		
Profil schodowy V ALU	1 szt.	37,39 zł	5901619694329	_____	_____	_____
Profil schodowy V	1 szt.	53,47 zł	_____	5901619696972	5901619696989	5901619696996
Profil schodowy V2 ALU	1 szt.	46,74 zł	5901619697009	_____	_____	_____
Profil schodowy V2	1 szt.	64,16 zł	_____	5901619697016	5901619697023	5901619697030
Profil schodowy V LED	1 szt.	135,30 zł	_____	5901619698990	5901619699003	5901619699010
Narożnik zewnętrzny V LED 90	1 szt.	110,08 zł	_____	5905913040547	5905913040530	5905913040523
Zakończenia V LED P+L	1 kpl.	16,33 zł	_____	5901619699034	5901619699041	5901619699058
Trzpień łączący aluminiowy V LED	1 szt.	1,03 zł	5901619699027	_____	_____	_____

W cenę PROFILU V LED wliczone są: kłozsz mleczny oraz 1 szt. TRZPIENIA ŁĄCZĄCEGO. W cenę NAROŻNIKA V LED wliczone są: kłozsz mleczny oraz 2 szt. TRZPIENIA ŁĄCZĄCEGO.



profile
cokotowe

PROFIL COKOŁOWY C1/C2

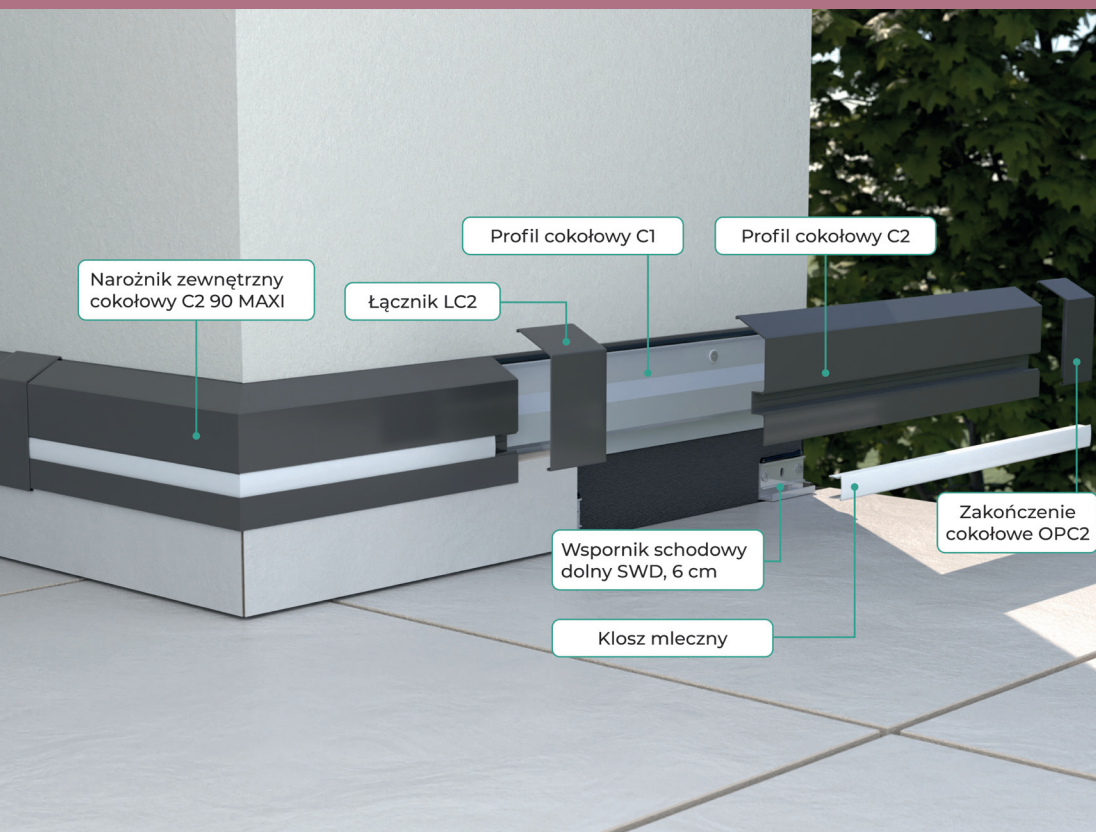

INFORMACJE
O SYSTEMIE

Profil cokołowy
C1/C2

długość: 200 cm

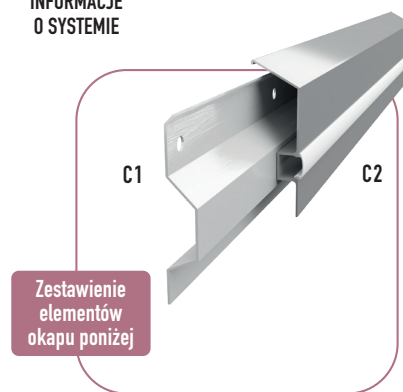

GRUPA CENOWA A	Zestaw elementów okapu			7024	7037	8019
	Nazwa produktu	j.m.	Cena katalogowa netto j.m.	GRAFIT	SZARY	BRĄZ
				kod EAN		
	Profil cokołowy C1	1 szt.	53,99 zł	5901619695005	—	—
	Profil cokołowy C2	1 szt.	132,82 zł	—	5901619695074	5901619696132
	Zestaw cokołowy C1 + C2	1 szt.	186,81 zł	—	5901619697771	5901619697764
	Naróżnik zewnętrzny C2 90 MAXI	1 szt.	66,98 zł	—	5905913040943	5905913040950
	Naróżnik wewnętrzny C2 90 MAXI	1 szt.	66,98 zł	—	5905913040974	5905913040981
	łącznik LC2	1 szt.	20,81 zł	—	5901619695036	5901619694916
	Zakończenia cokołowe OPC2 P+L	1 kpl.	42,01 zł	—	5901619696170	5901619696187
	Wspornik schodowy dolny SWD 6 cm	1 szt.	18,97 zł	—	5901619696552	5901619696569
	Wspornik schodowy dolny SWD ukryty 6 cm ALU	1 szt.	9,90 zł	5905913044071	—	—
	Wkręt samowierzący do mocowania R50/RK65/C2	1 szt.	1,03 zł	5901619698693	—	—

W cenę PROFILU C2 wliczone są: kłosz mleczny oraz 7 szt. WKREŃTÓW DO MOCOWANIA. W cenę NAROŹNIKA C2 wliczone są: kłosz mleczny oraz 2 szt. WKREŃTÓW DO MOCOWANIA.

PROFIL COKOŁOWY C LED

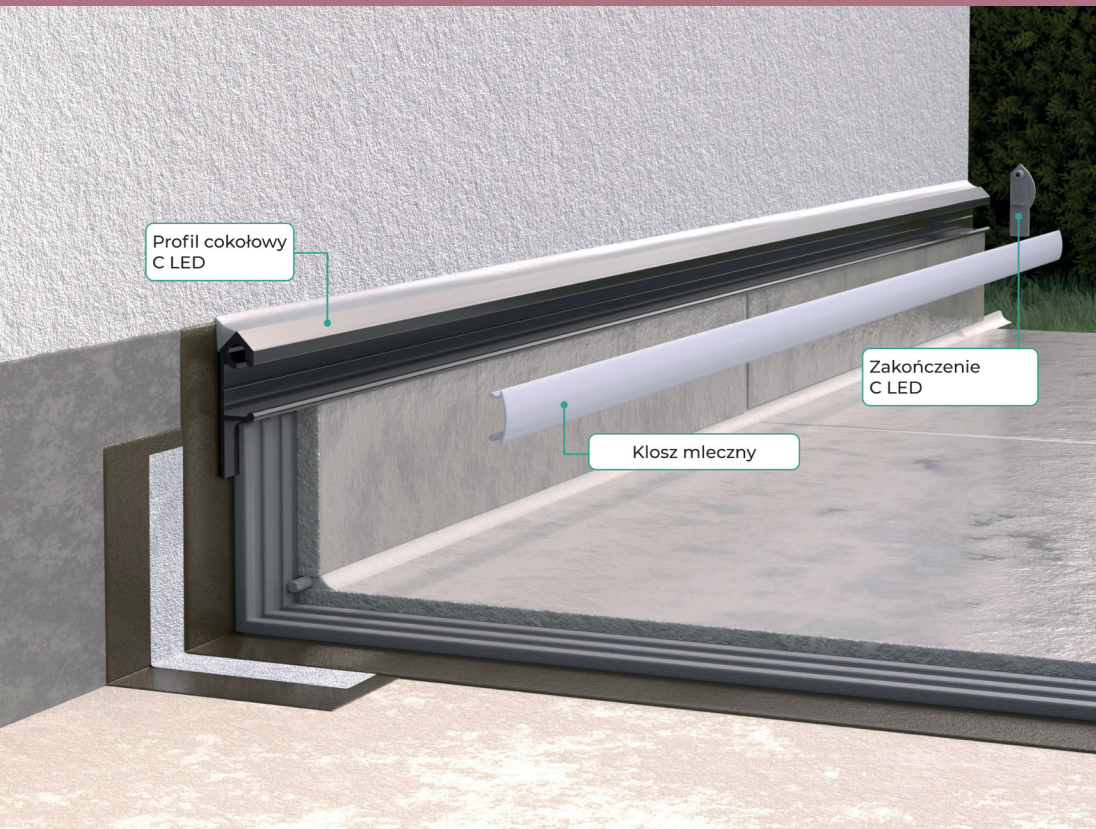

INFORMACJE
O SYSTEMIE

Profil cokołowy
C LED

długość: 200 cm

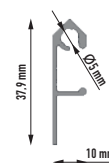

GRUPA CENOWA
A

Zestaw elementów okapu	j.m.	Cena katalogowa netto j.m.	Niemalowane	7024	7037	8019
				GRAFIT	SZARY	BRĄZ
Nazwa produktu				kod EAN		
Profil cokołowy C LED	1 szt.	87,10 zł	————	5901619699065	5901619699072	5901619699089
Zakończenia C LED P+L	1 kpl.	16,33 zł	————	5901619699096	5901619699102	5901619699119
Trzpień łączący nierdzewny fi 5 mm	1 szt.	1,03 zł	5901619699126	————	————	————
Do dachów i attyk						
Listwa dociskowa LD 37 mm ALUMINIUM 200 cm	1 szt.	20,94 zł	5901619697276	————	————	————

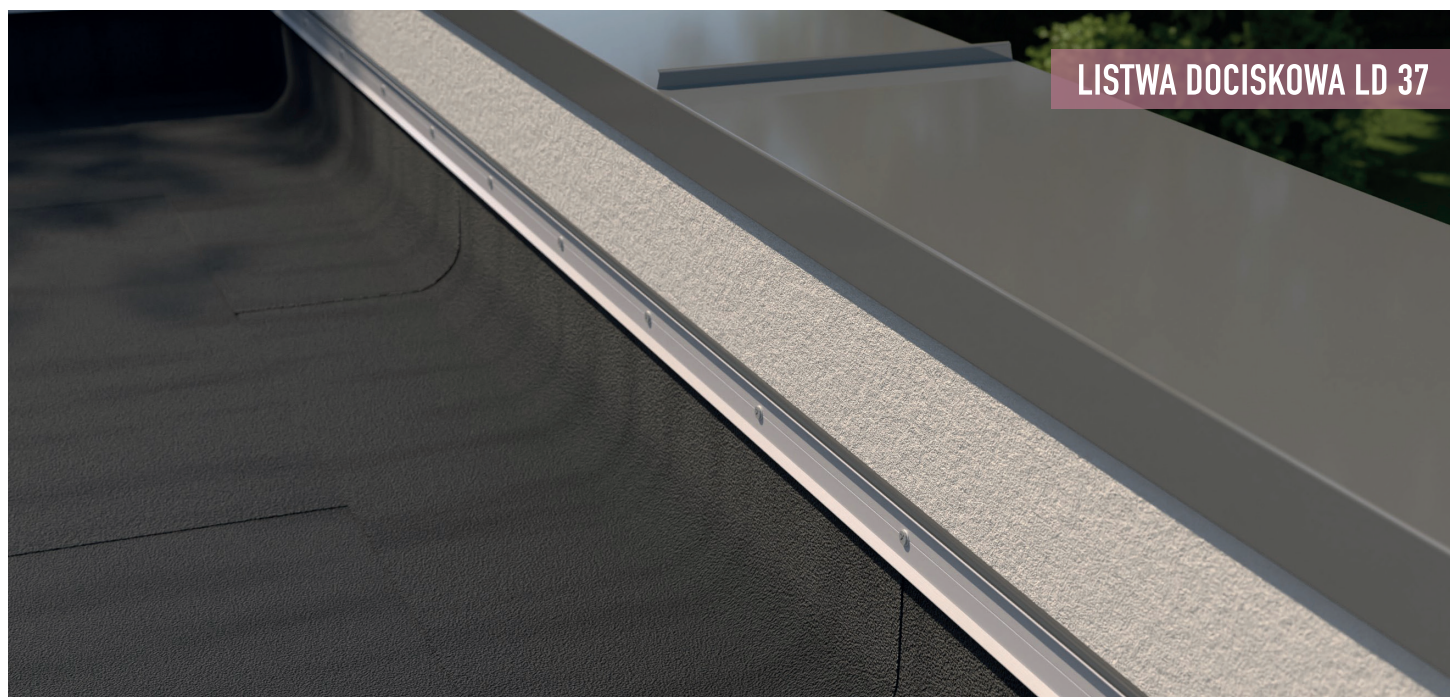

W cenę profilu C LED wliczone są: klosz mleczny oraz 1 szt TRZPIENIA ŁĄCZĄCEGO.

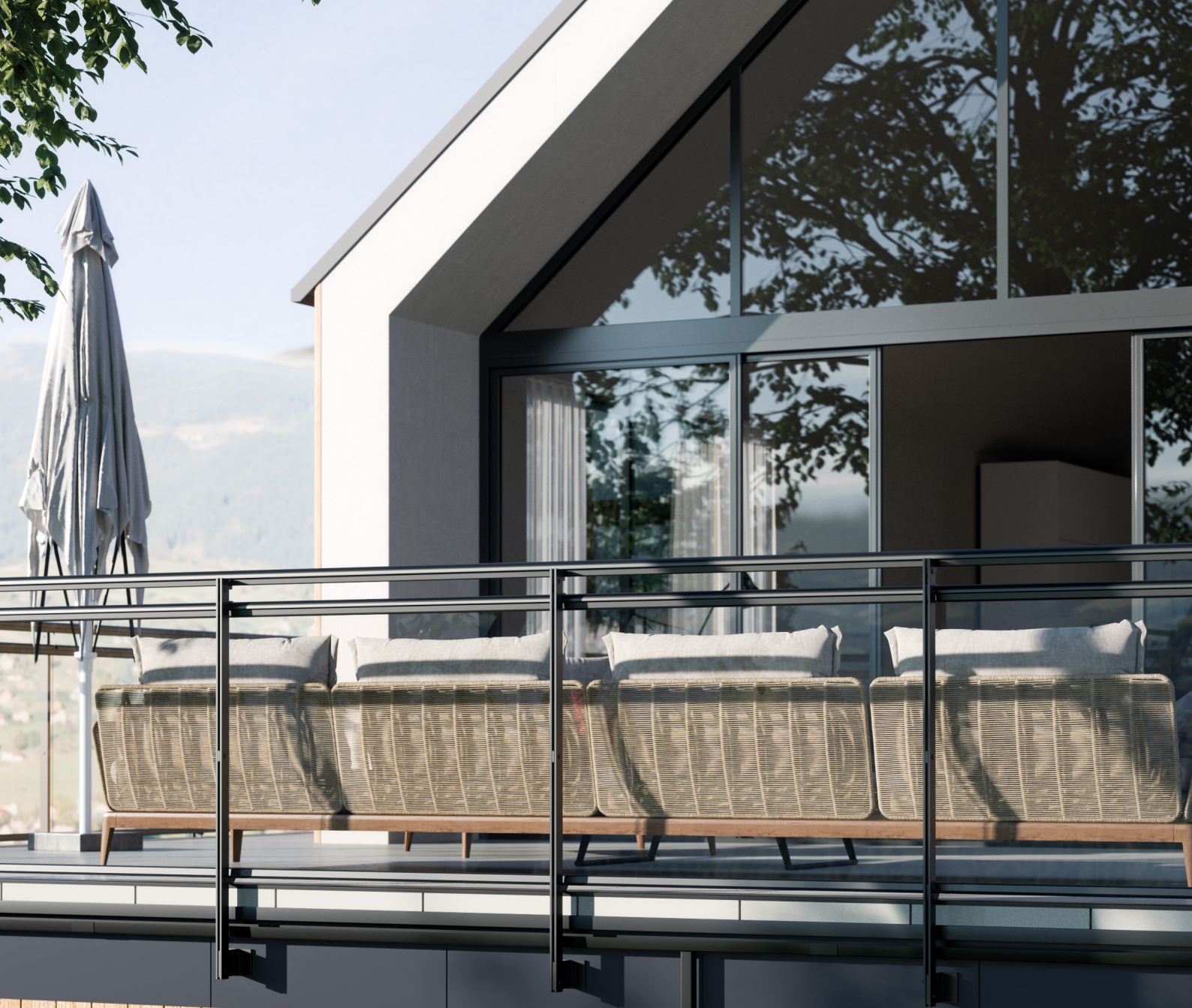

systemy
rynnowe

SYSTEM RYNNOWY R50 – DO PROFILI K100R, K10R, K20R, K35, W35 PLUS, W60, W30R PLUS

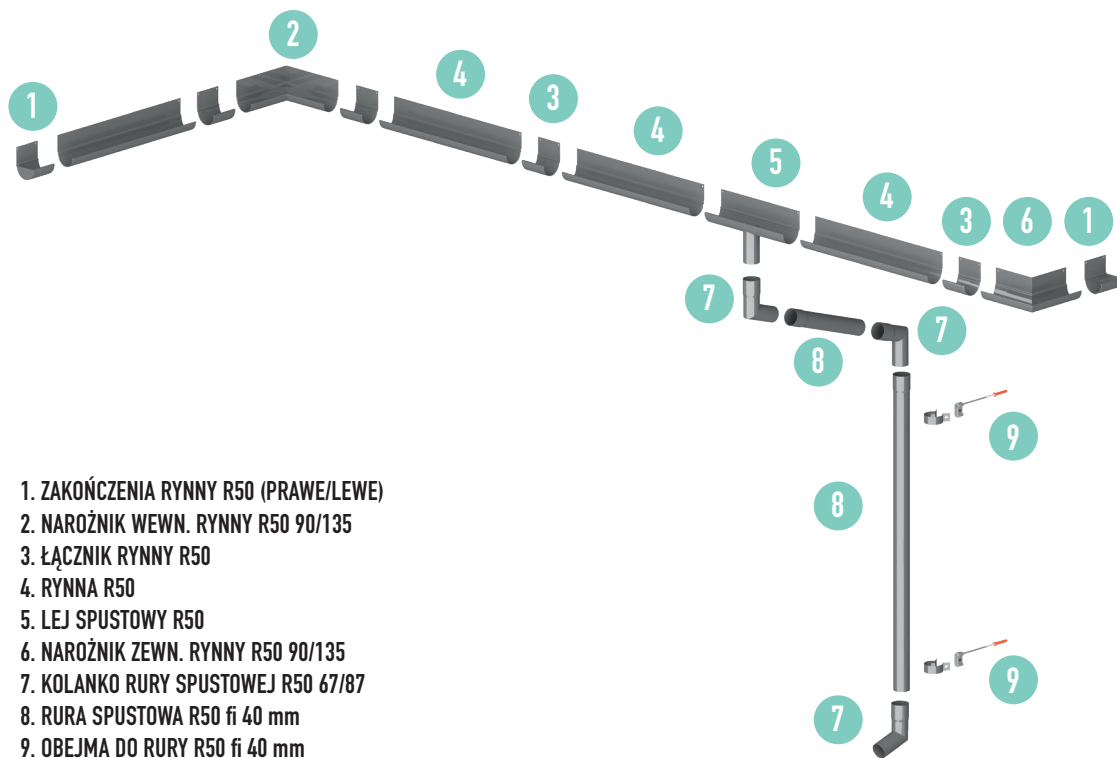

INFORMACJE
O SYSTEMIE

Rynna
prosta R50
długość: 200 cm



Zestawienie
elementów
rynny poniżej

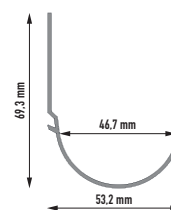

Przekrój rynny

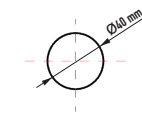

Przekrój rury spustowej

1. ZAKOŃCZENIA RYNNY R50 (PRAWO/LEWE)
2. NAROŻNIK WEWN. RYNNY R50 90/135
3. ŁĄCZNIK RYNNY R50
4. RYNNA R50
5. LEJ SPUSTOWY R50
6. NAROŻNIK ZEWN. RYNNY R50 90/135
7. KOLANKO RURY SPUSTOWEJ R50 67/87
8. RURA SPUSTOWA R50 fi 40 mm
9. OBEJMA DO RURY R50 fi 40 mm

GRUPA CENOWA A

Zestaw elementów rynny	j.m.	Cena katalogowa netto j.m.	7024	7037	8019
			GRAFIT	SZARY	BRAŹ
Nazwa produktu			kod EAN		
Rynna prosta R50	1 szt.	164,88 zł	5901619694770	5901619694763	5901619694787
Narożnik zewnętrzny rynny R50 90	1 szt.	91,01 zł	5901619697047	5901619694756	5901619697054
Narożnik zewnętrzny rynny R50 135	1 szt.	91,01 zł	5901619690024	5901619690000	5901619690017
Narożnik wewnętrzny rynny R50 90	1 szt.	91,01 zł	5901619697870	5901619697887	5901619697894
Narożnik wewnętrzny rynny R50 135	1 szt.	91,01 zł	5901619690406	5901619690703	5901619691007
Łącznik rynny R50	1 szt.	20,61 zł	5901619697177	5901619694749	5901619697184
Lej spustowy R50	1 szt.	82,44 zł	5901619697245	5901619694718	5901619697252
Lej spustowy R50 zaślepiony PRAWY	1 szt.	101,97 zł	5905913040035	5905913040042	5905913040059
Lej spustowy R50 zaślepiony LEWY	1 szt.	101,97 zł	5905913040004	5905913040011	5905913040028
Zakończenia rynny R50 P+L	1 kpl.	82,44 zł	5901619697191	5901619697306	5901619697207
Zakończenie rynny R50 PRAWY	1 szt.	41,22 zł	5905913043104	5905913043111	5905913043128
Zakończenie rynny R50 LEWE	1 szt.	41,22 zł	5905913043074	5905913043081	5905913043098
Rura spustowa R50 fi 40 mm dł. 200 cm	1 szt.	82,44 zł	5901619697061	5901619697078	5901619697085
Rura spustowa R50 fi 40 mm dł. 100 cm	1 szt.	54,96 zł	5901619697092	5901619697108	5901619697115
Rura spustowa R50 fi 40 mm dł. 50 cm	1 szt.	39,66 zł	5901619697122	5901619697139	5901619697146
Kolanko rury spustowej fi 40 mm R50 67	1 szt.	68,70 zł	5901619697153	5901619694725	5901619697160
Kolanko rury spustowej fi 40 mm R50 87	1 szt.	68,70 zł	5901619693094	5901619693070	5901619693087
Trójnik rury spustowej fi 40 mm R50 67	1 szt.	103,05 zł	5901619697412	5901619697429	5901619697405
Obejma rury spustowej R50 fi 40 mm dł. 12 cm	1 szt.	28,21 zł	5901619697214	5901619697221	5901619697238
Obejma rury spustowej R50 fi 40 mm dł. 25 cm	1 szt.	35,64 zł	5901619697641	5901619697627	5901619697634
Wkręt samowierzący do mocowania R50/RK65/C2	1 szt.	2,06 zł	5901619698662	5901619698679	5901619698686
Masa klejąco uszczelniająca 290 ml	1 szt.	56,27 zł	5904257499097	5904257499103	5904257490414

W cenę RYNNY R50 wliczone jest 7 szt. WKREŃTÓW DO MOCOWANIA. W cenę NAROŻNIKA R50 wliczone są 2 szt. WKREŃTÓW DO MOCOWANIA.

SYSTEM RYNNOWY RK65 – DO PROFILI W35 PLUS, W60, W20R, W30R PLUS

Rynna prosta RK65
długość: 200 cm



INFORMACJE
O SYSTEMIE

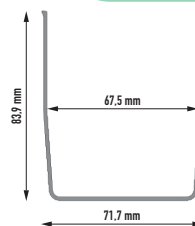
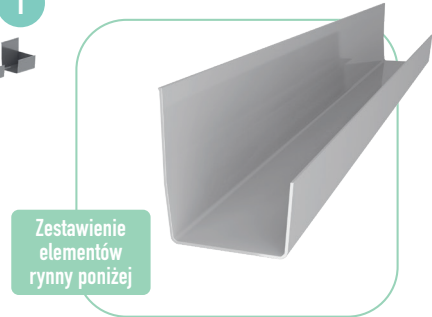
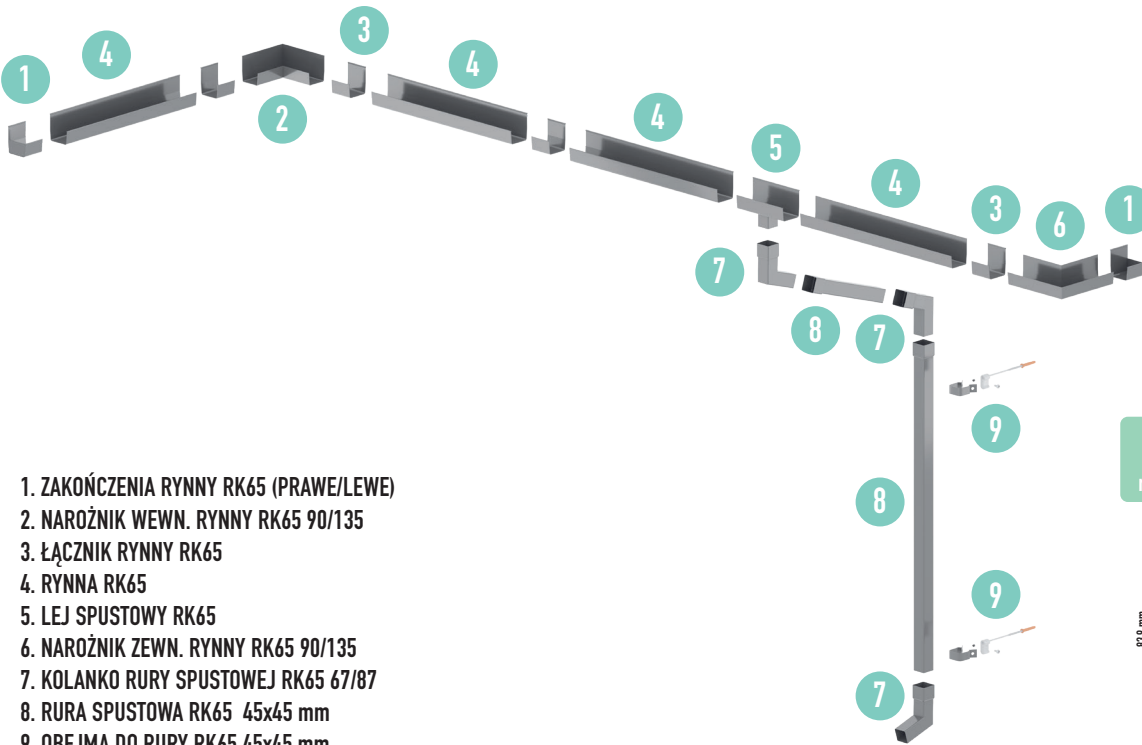

Przekrój rynny

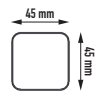

Przekrój rury spustowej

1. ZAKOŃCZENIA RYNNY RK65 (PRAWE/LEWE)
2. NAROŻNIK WEWN. RYNNY RK65 90/135
3. ŁĄCZNIK RYNNY RK65
4. RYNNA RK65
5. LEJ SPUSTOWY RK65
6. NAROŻNIK ZEWN. RYNNY RK65 90/135
7. KOLANKO RURY SPUSTOWEJ RK65 67/87
8. RURA SPUSTOWA RK65 45x45 mm
9. OBEJMA DO RURY RK65 45x45 mm

GRUPA CENOWA A

Zestaw elementów rynny	j.m.	Cena katalogowa netto j.m.	7024	7037	8019
			GRAFIT	SZARY	BRAŹ
Nazwa produktu	kod EAN				
Rynna prosta RK65	1 szt.	201,10 zł	5901619698037	5901619698044	5901619690536
Narożnik zewnętrzny rynny RK65 90	1 szt.	118,32 zł	5901619697443	5901619696965	5901619698167
Narożnik zewnętrzny rynny RK65 135	1 szt.	118,32 zł	5901619694336	5901619691557	5901619694312
Narożnik wewnętrzny rynny RK65 90	1 szt.	118,32 zł	5901619696941	5901619694022	5901619696958
Narożnik wewnętrzny rynny RK65 135	1 szt.	118,32 zł	5901619699133	5901619690697	5901619694343
Łącznik rynny RK65 dł. 8 cm	1 szt.	24,16 zł	5901619698013	5901619698839	5901619694602
Lej spustowy RK65 dł. 20 cm	1 szt.	98,74 zł	5901619693469	5901619695630	5901619695647
Lej spustowy RK65 dł. 20 cm, zaślepiony PRAWY	1 szt.	122,54 zł	5901619694046	5901619698822	5901619693735
Lej spustowy RK65 dł. 20 cm, zaślepiony LEWY	1 szt.	122,54 zł	5901619695654	5901619691236	5901619693742
Zakończenia rynny RK65 P+L	1 kpl.	93,98 zł	5901619698792	5901619698808	5901619698815
Zakończenie rynny RK65 PRAWY	1 szt.	46,99 zł	5905913043166	5905913043173	5905913043180
Zakończenie rynny RK65 LEWE	1 szt.	46,99 zł	5905913043135	5905913043142	5905913043159
Rura spustowa RK65 45x45 mm - dł. 200 cm	1 szt.	109,53 zł	5901619690659	5901619698495	5901619698600
Rura spustowa RK65 45x45 mm - dł. 100 cm	1 szt.	74,62 zł	5901619698020	5901619690574	5901619690611
Rura spustowa RK65 45x45 mm - dł. 50 cm	1 szt.	46,12 zł	5901619698617	5901619698624	5901619698785
Kolanko rury spustowej RK65 67 45x45 mm	1 szt.	81,79 zł	5901619694619	5901619697825	5901619697832
Kolanko rury spustowej RK65 87 45x45 mm	1 szt.	81,79 zł	5901619697818	5901619698006	5901619697993
Obejma rury spustowej RK65 45x45 mm dł. 12 cm	1 szt.	31,17 zł	5901619694732	5901619697603	5901619697610
Obejma rury spustowej RK65 45x45 mm dł. 25 cm	1 szt.	39,03 zł	5901619693476	5901619693483	5901619693490
Wkręt samowierzący do mocowania R50/RK65/C2	1 szt.	2,06 zł	5901619698662	5901619698679	5901619698686
Masa klejąca uszczelniająca 290 ml	1 szt.	56,27 zł	5904257499097	5904257499103	5904257490414

W cenę RYNNY RK65 wliczone jest 7 szt. WKRĘTÓW DO MOCOWANIA. W cenę NAROŻNIKA RK65 wliczone są 2 szt. WKRĘTÓW DO MOCOWANIA.
Systemy rynnowe RENOPLAST są łączone i uszczelniane poprzez klejenie. Rekomendowana masa klejąca uszczelniająca znajduje się na liście produktów.

NAROŻNIKI O KĄTACH SPECJALNYCH*

GRUPA CENOWA B

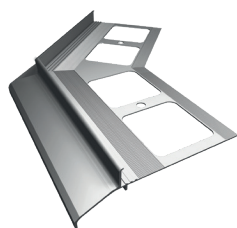

Nazwa produktu	j.m.	Cena katalogowa netto j.m.	kod EAN
Narożnik - K100, K10, K102 - kąt specjalny	1 szt.	109,22 zł	_____
Narożnik - K301 - kąt specjalny	1 szt.	135,19 zł	_____
Narożnik - K20, K30, K10R, K100R, D25 - kąt specjalny	1 szt.	166,08 zł	_____
Narożnik - K35, K35B - kąt specjalny	1 szt.	172,94 zł	_____
Narożnik - K35B - NZ90, NZ135, NW90, NW135	1 szt.	133,02 zł	_____
Narożnik - W35 PLUS, W35B - kąt specjalny	1 szt.	176,57 zł	_____
Narożnik - W35B - NZ135, NW90, NW135	1 szt.	135,83 zł	_____
Narożnik - V LED - kąt specjalny	1 szt.	143,10 zł	_____
Narożnik - K20R - kąt specjalny	1 szt.	204,59 zł	_____
Narożnik - K40, W30 - kąt specjalny	1 szt.	251,43 zł	_____
Narożnik - W20 - kąt specjalny	1 szt.	263,41 zł	_____
Narożnik - W20Z - kąt specjalny	1 szt.	100,43 zł	_____
Narożnik - W20Z - NZ135, NW90, NW135	1 szt.	77,25 zł	_____
Narożnik - W20R - kąt specjalny	1 szt.	297,23 zł	_____
Narożnik - W60 - kąt specjalny	1 szt.	223,38 zł	_____
Narożnik - W30R PLUS - kąt specjalny	1 szt.	232,77 zł	_____
Narożnik - RK65 - kąt specjalny	1 szt.	177,48 zł	_____
Narożnik - R50 - kąt specjalny	1 szt.	157,73 zł	_____
Narożnik - SW MAXI - kąt specjalny	1 szt.	122,52 zł	_____
Narożnik - C2 MAXI - kąt specjalny	1 szt.	90,76 zł	_____
Wspornik narożnika wewnętrznego/zewnętrznego RENODRAIN XL ALU	1 szt.	68,98 zł	_____
Narożnik wewnętrzny RENODRAIN 90 ALU	1 szt.	231,75 zł	_____
Narożnik wewnętrzny RENODRAIN 90	1 szt.	303,85 zł	_____

PROFILE ŁUKOWE SPAWANE*

GRUPA CENOWA B



Nazwa produktu	j.m.	Cena katalogowa netto j.m.	kod EAN
Profil okapowy K100, K10, K102, K301 łukowy spawany	1 mb.	222,76 zł	_____
Profil okapowy D25 łukowy spawany	1 mb.	229,77 zł	_____
Profil okapowy K20, K30 łukowy spawany	1 mb.	255,50 zł	_____
Profil okapowy K35, K20R łukowy spawany	1 mb.	266,05 zł	_____
Profil okapowy K40, W30 łukowy spawany	1 mb.	386,83 zł	_____
Profil okapowy W35 PLUS łukowy spawany	1 mb.	292,78 zł	_____

* Produkty oznaczone gwiazdką są produktami specjalnymi, produkowanymi na zamówienie klienta bez możliwości zwrotu. Termin realizacji wynosi 14 dni roboczych.



INSTRUKCJA
WYKONANIA
SZABLONU



BALUSTRADA SŁUPKOWA



BALUSTRADA SŁUPKOWA*



WARIANT 1

SŁUPEK	WYSOKOŚĆ CAŁKOWITA
10 x 50	1150 mm
10 x 55	1300 mm
10 x 55	1350 mm
10 x 55	1430 mm

GRUPA CENOWA B

Zestaw elementów balustrady BS	j.m.	Cena katalogowa netto j.m.	7024	7037	8019
			GRAFIT	SZARY	BRAZ
Nazwa produktu			kod EAN		
Profil główny balustrady BS	1 szt.	134,38 zł	5905913042602	5905913042763	5905913042916
Narożnik zewnętrzny/wewnętrzny balustrady BS 90	1 szt.	58,62 zł	5905913042596	5905913042756	5905913042909
Maskownica pochwyty balustrady BS	1 szt.	70,02 zł	5905913042541	5905913042701	5905913042855
Narożnik zewnętrzny/wewnętrzny maskownicy pochwyty balustrady BS 90	1 szt.	50,84 zł	5905913042565	5905913042725	5905913042879
Łącznik maskownicy pochwyty balustrady BS	1 szt.	15,32 zł	5905913042558	5905913042718	5905913042862
Zakończenia maskownicy pochwyty balustrady BS (2 szt)	1 kpl.	30,53 zł	5905913042572	5905913042732	5905913042886
Wspornik wypełnienia balustrady BS	1 szt.	18,97 zł	5905913042664	5905913042824	5905913042978
Wspornik pochwyty balustrady BS	1 szt.	19,15 zł	5905913042657	5905913042817	5905913042961
Słupek balustrady BS 50x10x1150	1 kpl.	304,74 zł	5905913042619	5905913042770	5905913042923
Słupek balustrady BS 55x10x1300	1 kpl.	327,49 zł	5905913042626	5905913042787	5905913042930
Słupek balustrady BS 55x10x1350	1 kpl.	333,50 zł	5905913042633	5905913042794	5905913042947
Słupek balustrady BS 55x10x1430	1 kpl.	341,40 zł	5905913042640	5905913042800	5905913042954
Marka balustrady BS 140	1 szt.	45,37 zł	5905913043944	5905913042688	5905913042831
Marka balustrady BS 240	1 szt.	63,33 zł	5905913043951	5905913042695	5905913042848
Mocowanie szkła balustrady BS	1 szt.	53,01 zł	5905913042589	5905913042749	5905913042893
			kod EAN		
Uszczelka balustrady BS	1 mb.	12,93 zł	5905913043968		

* Produkty oznaczone gwiazdką są produktami specjalnymi, produkowanymi na zamówienie Klienta bez możliwości zwrotu. Termin realizacji wynosi 14 dni roboczych.

W cenę PROFILA GŁÓWNEGO BALUSTRADY BS wliczone są 2 szt. TRZPIENIA ŁĄCZĄCEGO.

W cenę NAROŻNIKA BALUSTRADY BS wliczone są 4 szt. TRZPIENIA ŁĄCZĄCEGO.

BALUSTRADA SŁUPKOWA



Profil główny balustrady BS
w komplecie 2 trzpienie



Narożnik zewn./wewn. BS 90°
w komplecie 4 trzpienie



Maskownica
pochwyty BS



Narożnik zewn./wewn.
maskownicy pochwyty BS



Łącznik maskownicy
pochwyty BS



Uszczelka balustrady BS
na jedno mocowanie szyby
przypada 11 cm uszczelki



Marka balustrady BS
Długość: 140 mm
Długość: 240 mm



Mocowanie szkła
balustrady BS



Zakończenie maskownicy
balustrady BS
w komplecie 2 śruby



Trzpień łączący nierdzewny/
niemalowany fi 5 mm
w komplecie z profilem/narożnikiem

ELEMENTY BALUSTRADY WARIANT 1

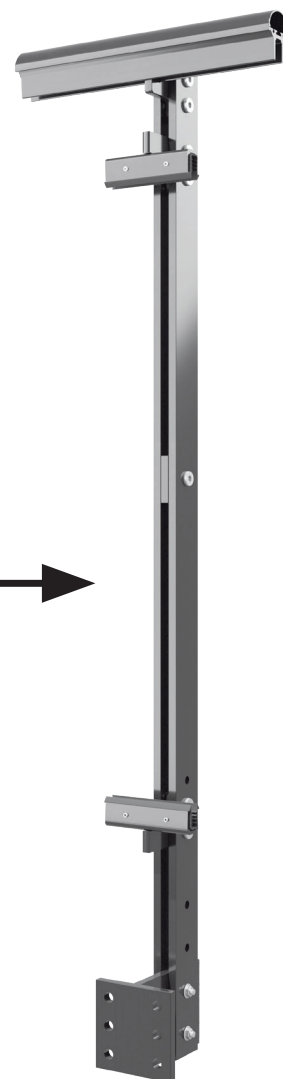

BALUSTRADA SŁUPKOWA



Profil główny balustrady BS
w komplecie 2 trzpienie



Narożnik zewn./wewn. BS 90°
w komplecie 4 trzpienie



Maskownica
pochwyty BS



Narożnik zewn./wewn.
maskownicy pochwyty BS



Łącznik maskownicy
pochwyty BS



Uszczelka balustrady BS
mb



Marka balustrady BS
Długość: 140 mm
Długość: 240 mm



Wspornik wypełnienia
balustrady BS



Zakończenie maskownicy
balustrady BS
w komplecie 2 śruby



Trzpień łączący nierdzewny/
niemalowany fi 5 mm
w komplecie z profilem/narożnikiem

ELEMENTY BALUSTRADY WARIANT 2





WARIANT 2

INFORMACJE DODATKOWE DOTYCZĄCE PROFILI I AKCESORIÓW DO SYSTEMÓW BALKONOWO TARASOWYCH ORAZ ELEMENTÓW BALUSTRADY SŁUPKOWEJ

1. Ceny dotyczą produktów malowanych proszkowo na kolory standardowe RAL (paleta CLASSIC) 7024, 7037, 8019 typ satyna - chyba, że opis produktu stwierdza inaczej.
2. Dopłata do kolorów niestandardowych, satynowych (7016, 7021, 8004, 8017, 9003, 9005, 9006, 9010) plus 10%.
3. Dopłata do kolorów nie wymienionych powyżej i matowych plus 20%.
4. W przypadku zamówienia na kolor niestandardowy, nieprzekraczającego wartości 1000 zł netto, będzie doliczona usługa malowania (jako osobna pozycja faktury) w wysokości 150 zł netto.
5. W ceny profili oraz narożników w systemach K, W, SW, V LED wliczone są kołki montażowe, które są dołączane do opakowania z tymi produktami.
6. Zamówienia na produkty niestandardowe, po ich potwierdzeniu nie podlegają modyfikacjom oraz wycofaniu zlecenia.
7. Do zamówień niespełniających minimum logistycznego będzie doliczany koszt transportu w wysokości ok. 50 zł netto, w zależności od rodzaju paczki.
8. Produkty oznaczone gwiazdką (*) są produktami niestandardowymi, produkowanymi na zamówienie klienta, po ich potwierdzeniu nie podlegają modyfikacjom oraz wycofaniu zlecenia. Termin realizacji wynosi 14 dni roboczych liczonych od momentu przyjęcia zamówienia.
9. Produkty oznaczone podwójną gwiazdką (**) zapytaj o dostępność. Produkty są produktami specjalnymi, produkowanymi na zamówienie klienta bez możliwości zwrotu. Termin realizacji wynosi 14 dni roboczych.
10. Szablony oraz wzorniki produktów niestandardowych przechowywane są 30 dni licząc od daty realizacji zlecenia. Zbieżność dopasowania tych wyrobów może być dokonana wyłącznie w tym terminie. Ewentualne reklamacje w tym zakresie należy zgłaszać przed upływem 30 dniowego terminu. Szablony i wzorniki do których nie są realizowane zamówienia lub w przypadku braku kontaktu z zamawiającym będą utylizowane po 30 dniach od ich przyjęcia.
11. Dopuszczalny technologicznie do produkcji minimalny promień łuku wynosi:
 - profile łukowe spawane $R_{\min} \geq 50$ cm
 - profile łukowe nacinane $R_{\min} \geq 100$ cmSzablony odwzorowujące łuki o mniejszych promieniach nie zostaną przyjęte do realizacji.

PODKONSTRUKCJA ELEWACJI WENTYLOWANEJ

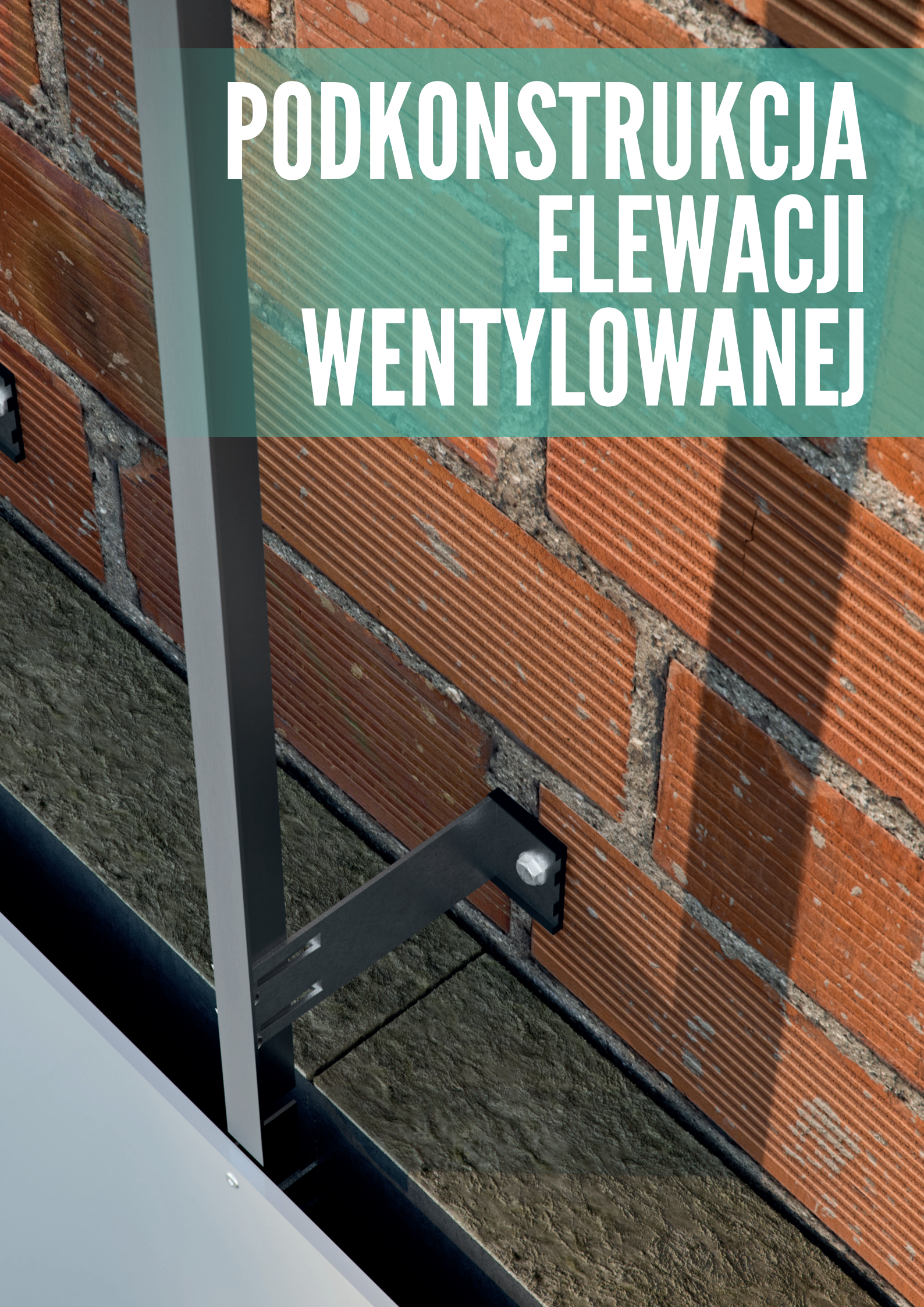

PODKONSTRUKCJA ELEWACJI WENTYLOWANEJ RENOVENT



GRUPA CENOWA A

Zestaw elementów podkonstrukcji wentylowanej RENOVENT		j.m.	Cena katalogowa netto j.m.	kod EAN
Nazwa produktu				
Konsola wiatrowa 150x75x55x2,5 mm ALU		1 szt.	15,05 zł	5905913040653
Konsola wiatrowa 200x75x55x2,5 mm ALU		1 szt.	17,15 zł	5905913040639
Konsola wiatrowa 240x75x55x2,5 mm ALU		1 szt.	18,89 zł	5905913040615
Konsola stała 150x100x55x2,5 mm ALU		1 szt.	21,40 zł	5905913040646
Konsola stała 200x100x55x2,5 mm ALU		1 szt.	23,83 zł	5905913040622
Konsola stała 240x100x55x2,5 mm ALU		1 szt.	26,45 zł	5905913040608
Profil Kątowy L 60x45x1,8 mm, dł. 3 m ALU		1 szt.	88,84 zł	5905913040561
Profil Teowy T 120x50x2,0 mm, dł. 3 m ALU		1 szt.	162,99 zł	5905913040554
Przekładka termiczna do konsoli wiatrowej		1 szt.	1,68 zł	5905913040585
Przekładka termiczna do konsoli stałej		1 szt.	1,80 zł	5905913040592

INFORMACJE DODATKOWE DOTYCZĄCE ELEMENTÓW PODKONSTRUKCJI ELEWACJI WENTYLOWANEJ

1. Ceny elementów systemu podkonstrukcji elewacji wentylowanej dotyczą produktów aluminiowych w stanie surowym (niemalowanym).
2. Zamówienia na produkty niestandardowe, po ich potwierdzeniu nie podlegają modyfikacjom oraz wycofaniu zlecenia.
3. Koszt transportu każdorazowo ponosi nabywca w kwocie potwierdzonej przez biuro obsługi klienta.

PODKONSTRUKCJA ELEWACJI WENTYLOWANEJ RENOVENT



Konsola wiatrowa
150x75x55x2.5 mm



Konsola wiatrowa
200x75x55x2.5 mm



Konsola wiatrowa
240x75x55x2.5 mm



Przekładka termiczna do konsoli wiatrowej
(78x58x5 mm)



Profil kątowy L
60x45x1.8 mm



Konsola stała
150x100x55x2.5 mm



Konsola stała
200x100x55x2.5 mm



Konsola stała
240x100x55x2.5 mm



Przekładka termiczna do konsoli stałej
(105x58x5 mm)

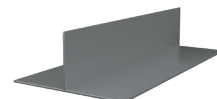

Profil teowy T
120x50x2.0 mm



Z myślą o klientach biznesowych firma Renoplast przygotowała narzędzie ułatwiające proces zakupu oraz wybór produktów - platformę zakupową B2B. Składane w niej zamówienia trafiają bezpośrednio do naszego systemu sprzedażowego, dzięki czemu czas oczekiwania na dostawę jest ograniczony do minimum. Dodatkowo platforma posiada wbudowany kalkulator umożliwiający obliczenie niezbędnych materiałów w sposób łatwy i szybki - wcześniej podając kształt oraz wymiary balkonu lub tarasu. Zapraszamy do korzystania!

W celu zarejestrowania się na platformie prosimy o kontakt z przedstawicielem handlowym odpowiedzialnym za dany region.

**ZOBACZ JAK KORZYSTAĆ
Z PLATFORMY**



Każda osoba mająca dostęp do platformy zamówieniowej Renoplast posiada możliwość korzystania z rozbudowanego kalkulatora - narzędzia, które znacznie ułatwia skompletowanie elementów niezbędnych do wykonania tarasu lub balkonu. Na podstawie wpisanych wymiarów płyty balkonowej/tarasowej istnieje możliwość obliczenia:

- profili okapowych i materiałów towarzyszących
- wsporników tarasowych
- membrany EPDM
- rynien
- materiałów uzupełniających

Tak powstałe zestawienie produktów po kilku kliknięciach może posłużyć jako zamówienie lub stać się ofertą składaną Klientowi z możliwością uzupełnienia o dodatkowe dane.

**OBLICZ
POTRZEBNE
ELEMENTY**



MULTIKALKULATOR

Profile/EPDM/Wsporniki

Membrana EPDM

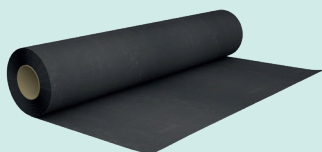

Wsporniki tarasowe



System balustrad

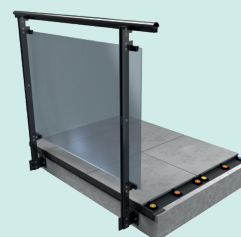

Multikalkulator pozwala na podstawie wprowadzonych przez użytkownika danych obliczyć zapotrzebowanie materiałowe na kompletne rozwiązanie w którego skład wchodzi profile okapowe, wsporniki tarasowe, membrana EPDM, profile cokołowe oraz rynny.



Rozpocznij

PRZEDSTAWICIELE TECHNICZNO - HANDLOWI



BIURO OBSŁUGI KLIENTA - zamowienia@renoplast.pl

Elżbieta Szymiczek
605 423 142
es@renoplast.pl

Anna Pach
605 336 888
ap@renoplast.pl

Anna Siemienieć
722 260 837
annasiemieniec@renoplast.pl

Klaudia Staszek
661 110 734
ks@renoplast.pl

DZIAŁ DORADZTWA TECHNICZNEGO

Przemysław Sieradzki
723 870 509
ps@renoplast.pl

Przemysław Łuczejko
663 750 388
pl@renoplast.pl

Piotr Kubica
605 932 539
pk@renoplast.pl